

HONDA

**HHB36BxB
Cordless Blower
Souffleur sans fil
Laubbläser
Soffiatore cordless
Draadloze bladblazer
Sladdlös lövblås
Bezdrôtový fukár**

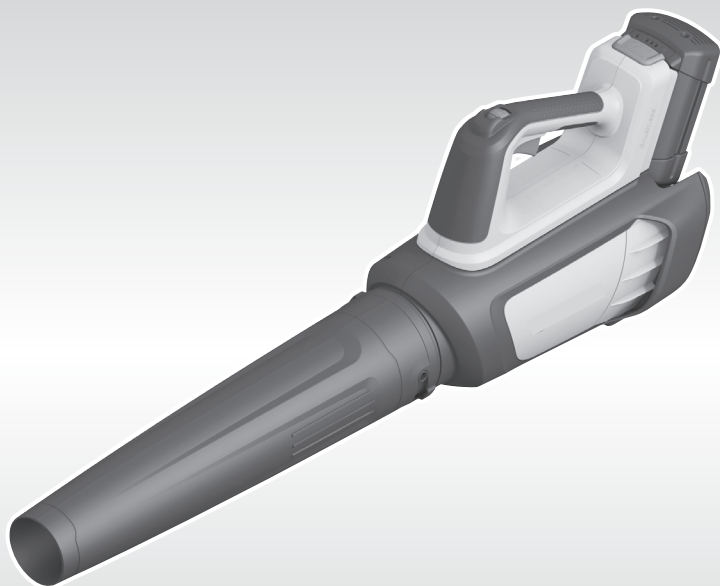

Owner's Manual (Original Instructions)
Manuel d'utilisation (Instructions d'origine)
Betriebsanleitung (Originalanleitung)
Manuale utente (Istruzioni originali)
Gebruikershandleiding (Originele instructies)
Instruktionsbok (Originalinstruktioner)
Návod na použitie (Preklad pôvodného návodu na použitie)

| | | |
|----|---|----|
| GB | English Owner's Manual (Original Instructions) | 1 |
| FR | Français Manuel d'utilisation (Instructions d'origine) | 7 |
| DE | Deutsch Betriebsanleitung (Originalanleitung) | 13 |
| IT | Italiano Manuale utente (Istruzioni originali) | 19 |
| NL | Nederlands Gebruikershandleiding (Originele instructies) | 25 |
| SV | Svenska Instruktionsbok (Originalinstruktioner) | 31 |
| SK | Slovenčina Návod na použitie (Preklad pôvodného návodu na použitie) | 37 |

English

Identification of Machine

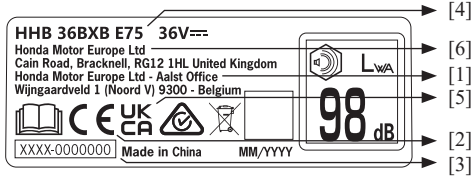

- [1] Name and address of the EU importer
- [2] Conformity mark according to EC directive(s)
- [3] Serial number
- [4] Model-type
- [5] Conformity mark according to UK Statutory Instruments
- [6] Name and address of the manufacturer

For clarification of all other safety warnings and symbols, please refer to the appropriate sections within the owner's manual.

Safety Notes

Explanation of symbols on the machine



General hazard safety alert.



Read instruction manual.



Do not expose to rain.



WARNING: Beware of thrown objects.



WARNING: Keep bystanders away.



Wear eye and ear protection.



WARNING: Disconnect battery before maintenance.

General Power Tool Safety Warnings

⚠ WARNING Read all safety warnings, instructions, illustrations and specifications provided with this power tool. Failure to follow all instructions listed below may result in electric shock, fire and/or serious injury.

Save all warnings and instructions for future reference. The term "power tool" in the warnings refers to your battery-operated (cordless) power tool.

Work area safety

- ▶ **Keep work area clean and well lit.** Cluttered or dark areas invite accidents.
- ▶ **Do not operate power tools in explosive atmospheres, such as in the presence of flammable liquids, gases or dust.** Power tools create sparks which may ignite the dust or fumes.
- ▶ **Keep children and bystanders away while operating a power tool.** Distractions can cause you to lose control.
- ▶ **Other persons and animals should remain at a distance of 3 metres or more when the machine is being used.** Dirt should never be blown in the direction of bystanders.
- ▶ **Stay alert for hazards that cannot be heard when operating the leaf blower.**
- ▶ **Be careful not to trip over the machine when placing it on the ground.**
- ▶ **The user is responsible for accidents or hazards occurring to other people or their property.**

Electrical safety

- ▶ **Avoid body contact with earthed or grounded surfaces, such as pipes, radiators, ranges and refrigerators.** There is an increased risk of electric shock if your body is earthed or grounded.
- ▶ **Do not expose the power tool to rain or wet conditions.** Water entering a power tool will increase the risk of electric shock.
- ▶ **Avoid all bad weather conditions, especially when there is a risk of lightning.**
- ▶ **Do not abuse the cord. Never use the cord for carrying, pulling or unplugging the power tool. Keep cord away from heat, oil, sharp edges or moving parts.** Damaged or entangled cords increase the risk of electric shock.
- ▶ **When operating a power tool outdoors, use an extension cord suitable for outdoor use.** Use of a cord suitable for outdoor use reduces the risk of electric shock.
- ▶ **If operating a power tool in a damp location is unavoidable, use a residual current device (RCD) protected supply.** Use of an RCD reduces the risk of electric shock.

Personal safety

- ▶ **Stay alert, watch what you are doing and use common sense when operating a power tool. Do not use a power tool while you are tired or under the influence of drugs, alcohol or medication.** A moment of inattention while operating power tools may result in serious personal injury.
- ▶ **Use personal protective equipment. Always wear eye protection.** Protective equipment such as a dust mask, non-skid safety shoes, hard hat or hearing protection used for appropriate conditions will reduce personal injuries.

- ▶ **Prevent unintentional starting. Ensure the switch is in the off-position before connecting to power source and/or battery pack, picking up or carrying the tool.** Carrying power tools with your finger on the switch or energising power tools that have the switch on invites accidents.
- ▶ **Remove any adjusting key or wrench before turning the power tool on.** A wrench or a key left attached to a rotating part of the power tool may result in personal injury.
- ▶ **Wear suitable clothing, including long trousers. Do not wear loose clothing or jewellery. Keep your hair and clothing away from moving parts.** Loose clothes, jewellery or long hair can be caught in moving parts.
- ▶ **Do not overreach. Keep proper footing and balance at all times.** This enables better control of the power tool in unexpected situations.
- ▶ **Do not run with the power tool.**
- ▶ **Always use the product at waist level on the ground.**
- ▶ **If devices are provided for the connection of dust extraction and collection facilities, ensure these are connected and properly used.** Use of dust collection can reduce dust-related hazards.
- ▶ **Do not let familiarity gained from frequent use of tools allow you to become complacent and ignore tool safety principles.** A careless action can cause severe injury within a fraction of a second.

Power tool use and care

- ▶ **Do not force the power tool. Use the correct power tool for your application.** The correct power tool will do the job better and safer at the rate for which it was designed.
- ▶ **Do not use the power tool if the switch does not turn it on and off.** Any power tool that cannot be controlled with the switch is dangerous and must be repaired.
- ▶ **Disconnect the plug from the power source and/or remove the battery pack, if detachable, from the power tool before making any adjustments, changing accessories, or storing power tools.** Such preventive safety measures reduce the risk of starting the power tool accidentally.
- ▶ **Store idle power tools out of the reach of children and do not allow persons unfamiliar with the power tool or these instructions to operate the power tool.** Power tools are dangerous in the hands of untrained users.
- ▶ **Maintain power tools and accessories. Check for misalignment or binding of moving parts, breakage of parts and any other condition that may affect the power tool's operation. If damaged, have the power tool repaired before use.** Many accidents are caused by poorly maintained power tools.
- ▶ **Use the power tool, accessories and tool bits etc. in accordance with these instructions, taking into account the working conditions and the work to be performed.** Use of the power tool for

operations different from those intended could result in a hazardous situation.

- ▶ **Keep handles and grasping surfaces dry, clean and free from oil and grease.** Slippery handles and grasping surfaces do not allow for safe handling and control of the tool in unexpected situations.
- ▶ **Never spray the product with water. Never immerse the product in water.**
- ▶ **Only operate the product with mounted nozzle.**
- ▶ **Blow garden waste only.** Do not blow or use the product near hot, flammable or explosive material. Do not blow snow or objects that could become a projectile. Do not use the blower as a propulsion for vehicles (e.g. skateboard).
- ▶ **The machine continues to blow for a few seconds after being switched off.** Allow the motor to stop rotating before switching on again. Do not rapidly switch off and on.
- ▶ **This product is not intended for use by persons (including children) with reduced physical, sensory or mental capabilities, or lack of experience and knowledge, unless they have been given supervision or instruction concerning use of the appliance by a person responsible for their safety.** Children should be supervised to ensure that they do not play with the product.
- ▶ **Keep all cooling air inlets clear of debris.**
- ▶ **Do not modify the product.** Unauthorised modifications may impair the safety of your product and may result in increased noise and vibration.
- ▶ **Always start the product at a low speed level, especially in cold temperatures.**
- ▶ **Do not place other objects on the product.**
- ▶ **Do not use the product in closed rooms where dust can be inhaled.**
- ▶ **If the tool exhibits unusual noise or vibration, especially from the fan, return it to the service centre.**

Safety Instructions and Recommendations for Optimal Handling of the Battery

- ▶ **Ensure the product is switched off before inserting the battery.** Inserting the battery into a product that has the switch on can cause accidents.
- ▶ **Use only Honda batteries intended specifically for this product.** Use of any other batteries may create a risk of injury and fire.
- ▶ **Do not open the battery.** There is a risk of short-circuiting.



Protect the battery against heat (e.g., against continuous intense sunlight), fire, water and moisture. There is a risk of explosion.



- ▶ **Keep the battery not being used away from paper clips, coins, keys, nails, screws or other small metal objects, that can make a connection from one terminal to another.** Shorting the battery terminals together may cause burns or a fire.

- ▶ **In case of damage and improper use of the battery pack, vapours may be emitted.** Ventilate the area and seek medical help in case of complaints. The vapours can irritate the respiratory system.
- ▶ **Only use the battery with products from the manufacturer.** This is the only way in which you can protect the battery against dangerous overload.
- ▶ **The battery can be damaged by pointed objects such as nails or screwdrivers or by force applied externally.** An internal short circuit may occur, causing the battery to burn, smoke, explode or overheat.
- ▶ **Do not short-circuit the battery.** There is a risk of explosion.
- ▶ Protect the battery against moisture and water.
- ▶ Store the product and battery only within a temperature range between -20°C and 50°C . As an example, do not leave the battery in the car in summer.
- ▶ Occasionally clean the venting slots of the battery using a soft, clean and dry brush.

Garden blower safety warnings

- ▶ **Do not use the machine in bad weather conditions, especially when there is a risk of lightning.** This decreases the risk of being struck by lightning.
- ▶ **Thoroughly inspect the area for wildlife where the machine is to be used.** Wildlife may be injured by the machine during operation.
- ▶ **Thoroughly inspect the area where the machine is to be used and remove all stones, sticks, wires, bones, and other foreign objects that can ricochet, be thrown, or otherwise cause injury or damage during operation.** Thrown objects can increase the risk of personal injury.
- ▶ **Before use, check the supply cord and any extension cord for signs of damage or aging. Do not touch the cord before disconnecting the supply. Do not use the machine if the cord is damaged or worn.** A damaged supply cord may result in electric shock, fire and/or serious injury
- ▶ **Wear eye protection and ear protection.** Adequate protective equipment will reduce the risk of personal injury.
- ▶ **While operating the machine, always wear non-slip and protective footwear. Do not operate the machine when barefoot or wearing open sandals.** This reduces the risk of injury to the feet.
- ▶ **While operating the machine, always wear long trousers.** Exposed skin increases the risk of injury from debris.
- ▶ **Do not wear loose fitting clothing or articles such as scarves, strings, chains, ties, etc., that could get drawn into the air inlets. Tie back or cover long hair to make sure it does not get drawn into the air inlets.** If any of these items are drawn into the air inlets, it can increase the risk of personal injury.

- ▶ **Keep bystanders away while operating the machine.** Thrown debris can increase the risk of personal injury.
- ▶ **Never point the blower nozzle in the direction of people or pets or in the direction of windows.** Use extra caution when blowing debris near solid objects, such as trees, automobiles and walls that can cause debris to ricochet. Thrown objects can damage property and increase the risk of personal injury.
- ▶ **Do not use the machine to blow anything that is burning or smoking, such as cigarettes, matches or hot ashes.** These ignition sources may increase the risk of fire.
- ▶ **Do not touch the fan while still in motion. Turn off the machine, wait until the fan stops and unplug the machine, before removing any part that may give access to the fan.** This reduces the risk of injury from moving parts.
- ▶ **When clearing jammed material or servicing the machine, make sure all power switches are off and the power cord is disconnected.** Unexpected actuation of the machine while clearing jammed material or servicing may increase the risk of personal injury.

Product Description and Specifications



Read all safety warnings and all instructions. Failure to follow the safety warnings and instructions may result in electric shock, fire and/or serious injury.

Please observe the illustrations at the end of this operating manual.

Intended Use

The product is intended for blowing leaves, garden waste such as grass, twigs and pine needles.

Product Features (see figure A)

The numbering of the product features refers to the illustration of the product on the graphics pages.

- (1) Controller for airflow speed
- (2) On/Off switch
- (3) Battery unlocking button
- (4) Battery
- (5) Nozzle attachment point
- (6) Nozzle
- (7) Charger
- (8) Battery charge status indicator
- (9) Air inlet
- (10) Type plate / Serial number

Technical Data

| Cordless leaf blower | | HHB36BXB E 75 |
|--|-------------------|--|
| Rated voltage ^{A)} | V | 36 |
| Airflow speed, max. ^{A)} | km/h | 200 |
| Volume flow rate, max. | m ³ /h | 780 |
| Weight according to EPTA-Procedure 01:2014 ^{A)} | | |
| – without battery | kg | 2.9 |
| – with battery | kg | 3.6 (2.0 Ah) – 4.1 (4.0 Ah) – 4.2 (6.0 Ah) |
| Serial number | | see type plate on product |
| Recommended ambient temperature during storage | °C | -20 ... +60 |
| Permitted ambient temperature during operation ^{B)} | °C | 0 ... +40 |
| Battery type | | 36V 2.0 Ah, 4.0 Ah, 6.0 Ah |

A) Depends on battery in use

B) Limited performance at temperatures < 0°C

Noise/Vibration Information

Noise emission values determined according to EN 50636-2-100

Typically the A-weighted noise levels of the product are:

| | | |
|------------------------|-------|--------------|
| – Sound pressure level | dB(A) | 84 |
| – Uncertainty K | dB | = 2.5 |

Vibration total values ah (triax vector sum) and uncertainty K determined according to EN 50636-2-100

| | | |
|-------------------------------|------------------|-----------------|
| – Vibration emission value ah | m/s ² | < 2.5 |
| – Uncertainty K | m/s ² | = 1.5 |

Mounting and Operation

- ▶ **Caution: Switch garden tool off and remove battery from machine before adjusting or cleaning.**
- ▶ **The battery has a double latch system for extra safety.** Press the release button once to disengage the battery from powering the tool, but allow it to sit on the second latch for transport around the garden, without activating the tool.
- ▶ **For best results, start the tool with full battery charge.** Charge status can be checked by pressing the button on the battery and reading the LED indicator.





The numbering of the product features refers to the illustration of the product on the graphics pages.

| Action | Figure | Page |
|--------------------------------|----------|------|
| Delivery scope | A | 49 |
| Fitting the nozzle | B | 49 |
| Inserting/charging the battery | C | 50 |
| Switching on and off | D | 50 |
| Adjusting the airflow speed | E | 50 |
| Working Advice | F | 50 |

| Action | Figure | Page |
|-------------|----------|------|
| Maintenance | G | 51 |
| Accessories | H | 51 |

Symbols

The following symbols are important for reading and understanding the original instructions. Please take note of the symbols and their meaning. The correct interpretation of the symbols will help you to use the product in a better and safer manner.

| Symbol | Meaning |
|---|--------------------|
|  | Movement direction |
|  | Switching on |
|  | Switching off |
|  | Audible noise |
|  | Accessories |

Troubleshooting

The following chart lists problem symptoms, possible causes and corrective action, if your machine does not operate properly. If these do not identify and correct the problem, contact your service agent.

Warning: Switch off before investigating fault.

Warning: In the event of an accident or tool breakage, stop the machine immediately and remove the battery.

| Problem | Possible Cause | Corrective Measure |
|---|---|--|
| Machine fails to operate | Battery discharged | Recharge battery |
| | Battery not fully connected | Insert the battery correctly (see figure C) |
| | Battery too hot/cold | Allow to cool/warm. Always start the product at a low speed |
| | Machine defective | Contact dealer. |
| Garden tool functions intermittently | On/Off switch defective | Contact dealer. |
| | Controller for airflow speed damaged | Contact dealer. |
| Excessive vibrations/noise | Machine defective | Contact dealer. |
| Run time per battery charge too low | Battery has not been used for long period or only for short terms | Charge battery completely |
| | Defective battery | Replace battery |
| Machine blow | Tube obstructed | Clear tube |
| Reduced airflow | Air inlet obstructed | Clear air inlet |
| | Battery too cold | Allow to warm |
| Tube cannot be mounted on the machine | Incorrect assembly | Mount the tube correctly (see figure B) |
| Flashing red battery charge indicator | Battery not (properly) inserted | Properly insert battery in charger |
| | Battery contacts contaminated | Clean the battery contacts (e. g. by inserting and removing the battery several times) or replace the battery |
| No charging procedure possible | Battery defective | Replace the battery |
| | Mains plug of battery charger not plugged in (properly) | Insert mains plug (fully) into the socket outlet |
| Battery charge indicators do not light up | Socket outlet, mains cable or battery charger defective | Check the mains voltage; have the battery charger checked by an authorised after-sales service agent for Honda power tools |

Maintenance and Service

Maintenance, Cleaning and Storage

- ▶ **Have your product serviced only by a qualified specialist using only original replacement parts.**

This will ensure that the safety of the product is maintained.

- ▶ **Never service damaged battery packs.** Service of battery packs should only be performed by the manufacturer or authorised service providers.

After-Sales Service and Application Service

In the unlikely event that you encounter a problem with your product, please contact your Honda authorised service dealer.

Transport

The recommended lithium-ion batteries are subject to legislation on the transport of dangerous goods. The user can transport the batteries by road without further requirements.

When shipping by third parties (e.g.: by air transport or forwarding agency), special requirements on packaging and labelling must be observed. For preparation of the item being shipped, consulting an expert for hazardous material is required.

Dispatch battery packs only when the housing is undamaged. Tape or mask off open contacts and pack up the battery in such a manner that it cannot move around in the packaging. Please also observe the possibility of more detailed national regulations.

Disposal



The product, batteries, accessories and packaging should be sorted for environmental friendly recycling.



Do not dispose of the product and batteries/rechargeable batteries into household waste!

Only for EU countries:

According to the European Directive 2012/19/EU, products that are no longer usable, and according to the European Directive 2006/66/EC, defective or used battery packs/ batteries, must be collected separately and disposed of in an environmentally correct manner.

If disposed of incorrectly, waste electrical and electronic equipment may have harmful effects on the environment and human health, due to the potential presence of hazardous substances.

Battery packs/batteries:

Li-ion:

Please observe the notes in the section on transport (see "Transport", page 6).

Only for United Kingdom:

According to Waste Electrical and Electronic Equipment Regulations 2013 (2013/3113) and the Waste Batteries and Accumulators Regulations 2009 (2009/890), power tools that are no longer usable must be collected separately and disposed of in an environmentally friendly manner.

Only for Australia:

Honda Australia is a member of the Battery Stewardship Council and recommends customers responsibly recycle their batteries via the Bcycle (<https://bcycle.com.au/>) battery recycling scheme.

Français

Identification de la machine

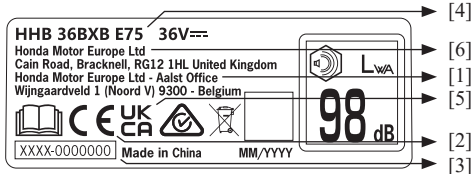

- [1] Nom et adresse de l'importateur au sein de l'UE
- [2] Marque de conformité selon la/les directives CE
- [3] Numéro de série
- [4] Type de modèle
- [5] Marque de conformité selon les instruments statutaires du Royaume-Uni
- [6] Nom et adresse du fabricant

Pour les explications concernant tous les autres symboles et avertissements relatifs à la sécurité, veuillez vous reporter aux sections appropriées au sein du manuel d'utilisation.

Remarques relatives à la sécurité

Explication des symboles de la machine



Alerte générale de sécurité.



Lire le mode d'emploi.



Ne pas exposer à la pluie.



ATTENTION : attention aux objets projetés.



ATTENTION : tenez les personnes à proximité éloignées.



Portez des protections pour les yeux et les oreilles.



ATTENTION : débranchez la batterie avant toute opération d'entretien.

Avertissements de sécurité généraux pour les outils électriques

AVERTISSEMENT Lisez tous les avertissements, instructions, illustrations et spécifications de sécurité fournis avec cet outil électrique. Le non-respect des instructions indiquées ci-dessous peut entraîner un choc électrique, un incendie et/ou des blessures graves.

Conservez tous les avertissements et consignes pour pouvoir vous y référer ultérieurement.

Le terme « outil électrique » dans les avertissements fait référence à votre outil électrique fonctionnant sur batterie (sans fil).

Sécurité de l'espace de travail

- **Maintenez l'espace de travail propre et bien éclairé.** Les espaces encombrés ou sombres sont propices aux accidents.
- **N'utilisez pas les outils électriques dans des atmosphères explosives, notamment en présence de liquides, de gaz ou de poussières inflammables.** Les outils électriques peuvent générer des étincelles susceptibles d'enflammer les poussières ou les vapeurs.
- **Tenez les enfants et les personnes à proximité éloignés lorsque vous utilisez un outil électrique.** Les distractions peuvent vous faire perdre le contrôle.
- **Toute personne ou tout animal doit rester à une distance de 3 mètres ou plus, lorsque la machine est en cours d'utilisation.** La saleté ne doit jamais être soufflée dans la direction des personnes à proximité.
- **Restez vigilant aux dangers inaudibles lors de l'utilisation du souffleur de feuilles.**
- **Veillez à ne pas trébucher sur la machine lorsque vous la posez sur le sol.**
- **L'utilisateur est responsable des accidents ou des dangers causés à d'autres personnes ou à leurs biens.**

Sécurité électrique

- **Évitez tout contact corporel avec des surfaces mises à la terre ou à la masse, comme les tuyaux, les radiateurs, les fours et les réfrigérateurs.** Il existe un risque accru de choc électrique si votre corps est mis à la terre ou à la masse.
- **N'exposez pas l'outil électrique à la pluie ou à des conditions humides.** Toute pénétration d'eau à l'intérieur d'un outil électrique augmente les risques de choc électrique.
- **Évitez toutes les mauvaises conditions météorologiques, en particulier lorsqu'il existe un risque de foudre.**
- **N'abîmez pas le cordon.** N'utilisez jamais le cordon pour porter, tracter ou débrancher l'outil électrique. Tenez le cordon à distance de toute source de chaleur, d'huile, d'arêtes vives ou de pièces mobiles. Un cordon endommagé ou emmêlé augmente le risque de choc électrique.
- **Lors du fonctionnement d'un outil électrique en extérieur, utilisez un câble de rallonge adapté à un usage en extérieur.** L'utilisation d'un câble adapté à un usage en extérieur permet de réduire les risques de choc électrique.
- **Si vous n'avez pas d'autre choix que d'utiliser l'outil électrique dans un endroit humide, utilisez un réseau électrique protégé par un disjoncteur différentiel.** L'utilisation d'un disjoncteur différentiel réduit les risques de choc électrique.

Sécurité personnelle

- **Restez vigilant, regardez ce que vous faites et faites preuve de bon sens lorsque vous utilisez un outil électrique.** N'utilisez pas un outil électrique si vous êtes fatigué ou sous l'influence de drogues, d'alcool ou de médicaments. Un moment d'inattention en cours d'utilisation peut entraîner des blessures graves.
- **Utilisez un équipement de protection individuelle. Portez toujours des lunettes de protection.** Des équipements de protection, tels qu'un masque antipoussière, des chaussures de sécurité antidérapantes, un casque ou une protection antibruit utilisés dans des conditions appropriées réduiront les blessures.

- ▶ **Prévenez tout démarrage intempestif. Vérifiez que l'interrupteur est en position d'arrêt avant de brancher la source d'alimentation et/ou le bloc-batteries, de ramasser ou de transporter l'outil.** Le fait de porter l'outil électrique avec le doigt posé sur l'interrupteur ou avec l'outil en position de marche est source d'accidents potentiels.
- ▶ **Retirez toute clavette ou autre clé de réglage avant de mettre l'outil électrique en marche.** Une clé ou une clavette restée sur une partie tournante de l'outil électrique peut être à l'origine de blessures corporelles.
- ▶ **Portez des vêtements adaptés, y compris un pantalon long. Ne portez pas de vêtements amples ou de bijoux. Gardez vos cheveux et vos vêtements à l'écart des pièces mobiles.** Les vêtements amples, les bijoux ou les cheveux longs peuvent se coincer dans les pièces mobiles.
- ▶ **Ne vous mettez pas en position de déséquilibre. Gardez toujours une position stable et un bon équilibre.** Cela permet de mieux garder le contrôle de l'outil électrique en cas d'imprévu.
- ▶ **Ne courez pas avec l'outil électrique.**
- ▶ **Utilisez toujours le produit au niveau de la taille sur le sol.**
- ▶ **Si des équipements sont fournis pour le raccordement d'installations de collecte et d'aspiration des poussières, vérifiez qu'ils sont raccordés et utilisés correctement.** L'utilisation d'équipements de collecte de la poussière peut réduire les risques liés à cette dernière.
- ▶ **Ne laissez pas la familiarité acquise par l'utilisation fréquente des outils vous rendre négligent et ignorer les principes de sécurité des outils.** Un geste négligent peut provoquer une blessure grave en une fraction de seconde.

Utilisation et entretien de l'outil électrique

- ▶ **Ne forcez pas lorsque vous utilisez l'outil électrique. Utilisez l'outil électrique approprié à la tâche entreprise.** L'outil électrique réalisera un travail plus efficace et plus sûr à la vitesse pour laquelle il a été conçu.
- ▶ **N'utilisez pas l'outil électrique si l'interrupteur ne permet pas de le mettre en marche et de l'arrêter.** Un outil électrique qui ne peut être actionné via l'interrupteur devient dangereux et doit être réparé.
- ▶ **Débranchez la prise de la source d'alimentation et/ou retirez le bloc-batteries, si possible, de l'outil électrique avant de procéder à un réglage, à un remplacement d'accessoires ou au stockage de l'outil électrique.** Le respect de ces consignes de sécurité réduit le risque de démarrage intempestif de l'outil électrique.
- ▶ **Rangez les outils électriques non utilisés hors de portée des enfants et ne laissez pas les personnes non familiarisées avec l'outil électrique ou ces instructions utiliser l'outil électrique.** Les outils électriques sont dangereux entre les mains d'utilisateurs non formés.
- ▶ **Entretenez les outils électriques et les accessoires. Vérifiez que les pièces mobiles ne sont pas mal alignées, qu'elles ne sont pas coincées, qu'elles ne sont pas cassées, et que rien ne risque d'affecter le fonctionnement de l'outil électrique. S'il est endommagé, faites réparer l'outil électrique avant de l'utiliser.** De nombreux accidents sont causés par des outils électriques mal entretenus.
- ▶ **Respectez ces consignes lors de l'utilisation de l'outil électrique, d'accessoires et d'embouts, etc., en prenant en compte les conditions de travail et la tâche à effectuer.** L'utilisation de l'outil électrique pour une tâche pour laquelle il n'a pas été prévu peut être source de risques potentiels.

- ▶ **Gardez les poignées et les surfaces de préhension sèches, propres et exemptes d'huile, et de graisse.** Les poignées et les surfaces de préhension glissantes empêchent une manipulation et un contrôle sûrs de l'outil dans des situations inattendues.
- ▶ **Ne pulvérisiez jamais le produit avec de l'eau. Ne plongez jamais le produit dans l'eau.**
- ▶ **N'utilisez le produit qu'avec une buse montée.**
- ▶ **Ne soufflez que sur les déchets de jardin.** Ne soufflez pas et n'utilisez pas le produit à proximité de matières chaudes, inflammables ou explosives. Ne soufflez pas sur de la neige ou des objets susceptibles de devenir des projectiles. N'utilisez pas le souffleur comme moyen de propulsion pour des véhicules (par exemple, un skateboard).
- ▶ **La machine continue à souffler pendant quelques secondes après avoir été éteinte.** Laissez le moteur s'arrêter de tourner avant de remettre la machine sous tension. Évitez d'éteindre, puis de rallumer rapidement.
- ▶ **Ce produit n'est pas destiné à être utilisé par des personnes (y compris des enfants) dont les capacités physiques, sensorielles ou mentales sont réduites, ou qui manquent d'expérience et de connaissances, à moins qu'elles ne soient supervisées ou n'aient reçu des instructions concernant l'utilisation du produit par une personne responsable de leur sécurité.** Les enfants doivent être surveillés pour s'assurer qu'ils ne jouent pas avec le produit.
- ▶ **Veillez à ce que toutes les entrées d'air de refroidissement soient exemptes de débris.**
- ▶ **Ne modifiez pas le produit.** Toute modification non autorisée peut compromettre la sécurité de votre appareil et entraîner une augmentation du bruit et des vibrations.
- ▶ **Démarruez toujours le produit à un niveau de vitesse faible, surtout par temps froid.**
- ▶ **Ne placez pas d'objets sur le produit.**
- ▶ **N'utilisez pas le produit dans des pièces fermées où de la poussière peut être inhalée.**
- ▶ **Si l'outil présente des bruits ou des vibrations inhabituels, notamment au niveau du ventilateur, retournez-le au centre de service.**

Consignes de sécurité et recommandations pour une manipulation optimale de la batterie

- ▶ **Assurez-vous que le produit est éteint avant d'insérer la batterie.** L'insertion de la batterie dans un appareil sur lequel l'interrupteur est activé peut provoquer des incendies.
- ▶ **N'utilisez que des batteries Honda spécialement conçues pour cet appareil.** L'utilisation de toute autre batterie peut entraîner un risque de blessure et d'incendie.
- ▶ **N'ouvrez pas la batterie.** Cela peut provoquer un court-circuit.



Protégez la batterie contre la chaleur (par exemple, contre les rayons intenses et continus du soleil), le feu, l'eau et l'humidité. Il existe un risque d'explosion.



- ▶ **Gardez la batterie non utilisée à l'écart des trombones, pièces de monnaie, clés, clous, vis ou autres petits objets métalliques, susceptibles d'établir une connexion d'une borne à l'autre.** La mise en court-circuit des bornes de batterie peut provoquer des brûlures ou un incendie.

- ▶ **Des vapeurs peuvent être émises en cas d'endommagement et d'utilisation incorrecte du bloc-batteries.** Aérez la zone et demandez une aide médicale en cas de plaintes. Les vapeurs peuvent irriter le système respiratoire.
- ▶ **Utilisez exclusivement la batterie avec des produits provenant du fabricant.** C'est la seule façon de protéger la batterie contre une surcharge dangereuse.
- ▶ **La batterie peut être endommagée par des objets pointus, tels que des clous ou des tournevis, ou si elle est soumise à une force externe.** Un court-circuit interne peut se produire, ce qui peut faire brûler, fumer, exploser ou surchauffer la batterie.
- ▶ **Ne court-circuitez pas la batterie.** Il existe un risque d'explosion.
- ▶ Protégez la batterie contre l'humidité et l'eau.
- ▶ Stockez le produit et la batterie uniquement dans une plage de température comprise entre -20 °C et 50 °C. Par exemple, ne laissez pas la batterie dans la voiture en été.
- ▶ Nettoyez régulièrement les fentes d'aération de la batterie à l'aide d'une brosse douce, propre et sèche.

Avertissements de sécurité concernant le souffleur

- ▶ **Évitez d'utiliser la machine par mauvais temps, notamment par risque d'orage.** Cela réduit le risque d'être frappé par la foudre.
- ▶ **Inspectez soigneusement la zone dans laquelle la machine doit être utilisée pour détecter toute présence d'animaux sauvages.** Ces derniers peuvent être blessés lorsque la machine est en cours de fonctionnement.
- ▶ **Inspectez soigneusement la zone dans laquelle la machine doit être utilisée et retirez les pierres, les bâtons, les fils, les os et autres corps étrangers qui peuvent ricocher, être projetés ou causer d'autres blessures ou dommages pendant le fonctionnement.** Les objets projetés peuvent augmenter le risque de blessures.
- ▶ **Avant toute utilisation, vérifiez que le cordon d'alimentation et toute rallonge éventuelle ne présentent aucun signe de détérioration ou de vieillissement. Ne touchez pas le cordon d'alimentation avant de débrancher l'alimentation. N'utilisez pas la machine si le cordon est endommagé ou usé.** Si le cordon est endommagé, cela peut entraîner un choc électrique, un incendie et/ou des blessures graves.
- ▶ **Portez des protections pour les yeux et les oreilles.** Un équipement de protection adéquat réduit le risque de blessures.
- ▶ **Lors de l'utilisation de la machine, portez toujours des chaussures antidérapantes et de protection. N'utilisez pas la machine si vous êtes pieds nus ou portez des sandales.** Cela réduit le risque de blessures aux pieds.
- ▶ **Lorsque vous utilisez la machine, portez toujours un pantalon long.** La peau exposée augmente le risque de blessures causées par des débris.
- ▶ **Ne portez pas de vêtements amples ou de foulards, écharpes, chaînes, cravates, etc., qui pourraient être aspirés dans les entrées d'air. Le cas échéant, attachez ou couvrez vos cheveux longs pour vous assurer qu'ils ne sont pas aspirés dans les entrées d'air.** Si l'un de ces éléments est aspiré dans les entrées d'air, cela peut augmenter le risque de blessures.

- ▶ **Tenez les personnes à proximité éloignées lors du fonctionnement de la machine.** La projection de débris peut augmenter le risque de blessures.
- ▶ **Ne dirigez jamais la buse du souffleur vers des personnes ou des animaux domestiques ou vers des fenêtres. Soyez particulièrement prudent lorsque vous soufflez des débris à proximité d'objets solides, tels que des arbres, des automobiles et des murs, qui peuvent provoquer des ricochets.** Les objets projetés peuvent endommager les biens et augmenter le risque de blessures.
- ▶ **N'utilisez pas la machine pour souffler sur tout élément brûlant ou fumant, comme des cigarettes, des allumettes ou des cendres chaudes.** Ces sources peuvent augmenter le risque d'incendie.
- ▶ **Ne touchez pas le ventilateur pendant qu'il est en mouvement. Arrêtez la machine, attendez que le ventilateur s'arrête et débranchez la machine avant de retirer toute pièce qui pourrait bloquer l'accès au ventilateur.** Cela réduit le risque de blessures causées par des pièces mobiles.
- ▶ **Lors de l'élimination d'éléments coincés ou de l'entretien de la machine, assurez-vous que tous les interrupteurs d'alimentation sont éteints et que le cordon d'alimentation est débranché.** Une activation inattendue de la machine lors du retrait d'éléments bloqués ou de l'entretien peut augmenter le risque de blessures.

Description et caractéristiques du produit



Veillez lire tous les avertissements et consignes de sécurité. Le non-respect des avertissements et consignes indiqués peut être à l'origine d'un choc électrique, d'un incendie et/ou de blessures graves.

Veillez observer les illustrations à la fin de ce manuel d'utilisation.

Usage prévu

Le produit est destiné au soufflage des feuilles, des déchets de jardin, tels que l'herbe, les brindilles et les aiguilles de pin.

Caractéristiques du produit (voir la figure A)

La numérotation des caractéristiques du produit fait référence à l'illustration du produit figurant sur la page des figures d'illustration.

- (1) Régulateur de la vitesse du flux d'air
- (2) Interrupteur Marche/Arrêt
- (3) Bouton de déverrouillage de la batterie
- (4) Batterie
- (5) Point de fixation de la buse
- (6) Buse
- (7) Chargeur
- (8) Indicateur d'état de charge de la batterie
- (9) Entrée d'air
- (10) Plaque signalétique/Numéro de série

Fiche technique

| Souffleur de feuilles sans fil | | HHB36BxB E 75 |
|--|--|--|
| Tension nominale ^{A)} | V | 36 |
| Flux d'air, max. ^{A)} | km/h | 200 |
| Débit volumétrique, max. | m ³ /h | 780 |
| Poids conformément à la procédure EPTA 01:2014 ^{A)} | | |
| – sans batterie | kg | 2,9 |
| – avec batterie | kg | 3,6 (2,0 Ah) – 4,1 (4,0 Ah) – 4,2 (6,0 Ah) |
| Numéro de série | voir la plaque signalétique sur le produit | |
| Température ambiante recommandée pendant le stockage | °C | -20 ... +60 |
| Température ambiante autorisée pendant l'utilisation ^{B)} | °C | 0 ... +40 |
| Type de batterie | | 36 V 2,0 Ah, 4,0 Ah, 6,0 Ah |

A) Dépend de la batterie utilisée

B) Performances limitées à des températures < 0 °C

Informations relatives aux bruits/vibrations

Valeur des émissions sonores déterminée selon la norme EN 50636-2-100

Les émissions sonores pondérées A du produit sont généralement de :

| | | |
|---------------------------------|-------|-------|
| – Niveau de pression acoustique | dB(A) | 84 |
| – Incertitude K | dB | = 2,5 |

Valeur totale des vibrations ah (somme vectorielle triaxiale) et incertitude K déterminées conformément à la norme EN 50636-2-100

| | | |
|--------------------------------------|------------------|-------|
| – Valeur d'émission de vibrations ah | m/s ² | < 2,5 |
| – Incertitude K | m/s ² | = 1,5 |

Montage et utilisation

▶ **Avertissement : éteignez l'outil de jardinage et retirez la batterie de la machine avant de procéder au réglage ou au nettoyage.**

▶ **La batterie est équipée d'un système de double verrouillage pour plus de sécurité.** Appuyez une fois sur le bouton de déverrouillage pour empêcher la batterie d'alimenter l'outil, mais laissez-la reposer sur le deuxième dispositif de verrouillage pour le transport dans le jardin, sans activer l'outil.

▶ **Pour un résultat optimal, démarrez l'outil avec une batterie complètement chargée.** L'état de charge peut être vérifié en appuyant sur le bouton de la batterie et en lisant l'indicateur LED.





La numérotation des caractéristiques du produit fait référence à l'illustration du produit figurant sur la page des figures d'illustration.

| Action | Figure | Page |
|-------------------------------------|--------|------|
| Délai de livraison | A | 49 |
| Montage de la buse | B | 49 |
| Insertion/chargement de la batterie | C | 50 |
| Marche et arrêt | D | 50 |
| Réglage de la vitesse du flux d'air | E | 50 |

| Action | Figure | Page |
|------------------------|--------|------|
| Conseils d'utilisation | F | 50 |
| Entretien | G | 51 |
| Accessoires | H | 51 |

Symboles

Les symboles suivants sont importants pour la lecture et la compréhension des instructions d'origine. Veuillez prendre note des symboles et de leur signification. L'interprétation correcte des symboles vous permettra d'utiliser le produit de manière plus efficace et plus sûre.

| Symbole | Signification |
|---|-------------------|
|  | Sens du mouvement |
|  | Marche |
|  | Arrêt |
|  | Bruit audible |
|  | Accessoires |

Dépannage

Le tableau suivant répertorie les symptômes de problèmes, les causes possibles et les actions correctives, si votre machine ne fonctionne pas correctement.

Si ces informations ne permettent pas d'identifier et de corriger le problème, contactez votre conseiller Service.

Attention : éteignez le produit avant de rechercher l'anomalie.

Attention : en cas d'accident ou de panne de l'outil, arrêtez immédiatement la machine et retirez la batterie.

| Problème | Cause possible | Mesure corrective |
|--|---|--|
| La machine ne fonctionne pas | La batterie est déchargée | Rechargez la batterie |
| | La batterie n'est pas entièrement connectée | Insérez la batterie correctement (voir la figure C) |
| | Batterie trop chaude/froide | Laissez refroidir/chauffer. Démarrez toujours le produit à faible vitesse |
| | La machine est défectueuse | Contactez un distributeur. |
| L'outil de jardinage fonctionne par intermittence | L'interrupteur marche/arrêt est défectueux | Contactez un distributeur. |
| | Le régulateur de la vitesse du flux d'air est endommagé | Contactez un distributeur. |
| Bruits/vibrations excessifs | La machine est défectueuse | Contactez un distributeur. |
| Le temps de fonctionnement par charge de batterie est trop faible | La batterie n'a pas été utilisée pendant une longue période ou seulement pour de courtes périodes | Chargez la batterie entièrement |
| | La batterie est défectueuse | Remplacez la batterie |
| Souffle de la machine | Le tube est obstrué | Le tube est dégagé |
| Le flux d'air est réduit | L'entrée d'air est obstruée | L'entrée d'air est dégagée |
| | La batterie est trop froide | Laissez chauffer |
| Le tube ne peut pas être monté sur la machine | Montage incorrect | Montez le tube correctement (voir la figure B) |
| Témoin rouge clignotant de la charge de la batterie Charge impossible | Absence de batterie/batterie mal insérée | Insérez correctement la batterie dans le chargeur |
| | Les contacts de la batterie sont corrompus | Nettoyez les contacts de la batterie (par exemple, en insérant et en retirant la batterie à plusieurs reprises) ou remplacez la batterie |
| | La batterie est défectueuse | Remplacez la batterie |
| Les témoins de charge de la batterie ne s'allument pas | La fiche secteur du chargeur de la batterie n'est pas branchée/est mal branchée | Insérez (entièrement) la fiche secteur dans la prise de courant |
| | La prise de courant, le câble secteur ou le chargeur de la batterie sont défectueux | Vérifiez la tension secteur, faites contrôler le chargeur de la batterie par un conseiller Service après-vente agréé pour les outils électriques Honda |

Entretien et réparation

Entretien, nettoyage et stockage

- ▶ **Faites réparer votre produit uniquement par un spécialiste qualifié utilisant uniquement des pièces de rechange d'origine.** Cela garantit le maintien de la sûreté du produit.
- ▶ **Ne tentez jamais de réparer des blocs-batteries endommagés.** La réparation des blocs-batteries doit être confiée exclusivement au fabricant ou à des prestataires autorisés.

Service après-vente et service application

Dans le cas peu probable où vous rencontreriez un problème avec votre produit, veuillez contacter votre concessionnaire agréé Honda.

Transport

Les batteries au lithium-ion recommandées sont soumises à la législation sur le transport des marchandises dangereuses. L'utilisateur peut transporter les batteries par transport routier sans aucune autre exigence.

Lors de l'expédition par des tiers (par exemple, par transport aérien ou agence d'expédition), il convient de respecter des exigences particulières en matière d'emballage et d'étiquetage. Il est nécessaire de consulter un expert en matières dangereuses pour la préparation au transport de l'article devant être expédié.

N'expédiez les blocs-batteries que si le carter n'est pas endommagé. Masquez les contacts ouverts avec du ruban adhésif et emballez la batterie de sorte qu'elle ne puisse pas bouger dans son conditionnement. Respectez également les réglementations locales supplémentaires éventuellement applicables.

Mise au rebut



Le produit, les batteries, les accessoires et les emballages doivent être triés pour un recyclage respectueux de l'environnement.



Ne jetez pas le produit et les batteries/batteries rechargeables avec les ordures ménagères !

Uniquement pour les pays de l'UE :

Conformément à la directive européenne 2012/19/UE, les produits qui ne sont plus utilisables, et conformément à la directive européenne 2006/66/CE, les blocs-batteries/batteries défectueux ou usagés, doivent être collectés séparément et mis au rebut dans le respect de l'environnement.

S'ils ne sont pas mis au rebut correctement, les déchets d'équipements électriques et électroniques peuvent avoir des effets néfastes sur l'environnement et la santé humaine, en raison de la présence potentielle de substances dangereuses.

Blocs-batteries/batteries :

Li-ion :

Veuillez respecter les consignes de la section sur le transport (voir "Transport", page 12).

Deutsch

Identifikation der Maschine

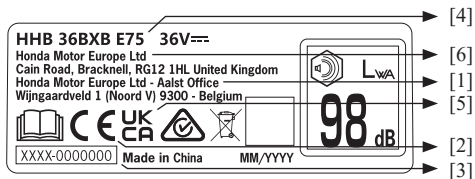

- [1] Name und Anschrift des EU-Importeurs
- [2] Konformitätszeichen gemäß EG-Richtlinie(n)
- [3] Seriennummer
- [4] Modelltyp
- [5] Konformitätszeichen gemäß UK Statutory Instruments
- [6] Name und Anschrift des Herstellers

Angaben zu allen anderen Sicherheitswarnhinweisen und Symbolen können Sie in den entsprechenden Kapiteln des Fahrerhandbuchs finden.

Sicherheitshinweise

Erläuterung der Symbole am Gerät



Allgemeiner Gefahrenhinweis



Bitte Betriebsanleitung lesen



Nicht Regen aussetzen.



WARNUNG: Vorsicht vor umhergeschleuderten Gegenständen.



WARNUNG: Umstehende Personen auf Abstand halten.



Augen und Gehörschutz tragen.



WARNUNG: Vor der Wartung den Akku abklemmen.

Allgemeine Sicherheitswarnungen zu Elektrogeräten

⚠️ WARNUNG Lesen Sie alle Sicherheitshinweise, Anweisungen, Abbildungen und technischen Daten, die diesem Elektrowerkzeug beiliegen. Bei Missachtung der Anweisungen in diesem Handbuch besteht Stromschlaggefahr, Brandgefahr und/oder schwere Verletzungsgefahr.

Bewahren Sie diese Anleitung samt Warnhinweisen für künftige Zwecke gut auf.

Der Begriff „Elektrowerkzeug“ in den Warnhinweisen bezieht sich auf Ihr akkubetriebenes Elektrowerkzeug (ohne Kabel).

Sicherheit im Arbeitsbereich

- ▶ **Der Arbeitsbereich muss sauber und gut beleuchtet sein.** Unordnung und schlechtes Licht begünstigen Unfälle.
- ▶ **Elektrowerkzeuge nicht in explosionsgefährdeten Bereichen, also zum Beispiel in der Nähe von brennbaren Flüssigkeiten, Gasen oder Staub betreiben.** Elektrowerkzeuge können Funken erzeugen, die den Staub oder die Dämpfe entzünden.
- ▶ **Bei der Arbeit mit dem Elektrowerkzeug Kinder und Umstehende fernhalten.** Wenn Sie abgelenkt werden, können Sie leicht die Kontrolle über das Werkzeug verlieren.
- ▶ **Andere Personen und Tiere sollten einen Abstand von mindestens 3 Metern einhalten, wenn das Gerät verwendet wird.** Schmutz darf niemals in Richtung umstehender Personen geblasen werden.
- ▶ **Achten Sie auf Gefahren, die beim Betrieb des Laubbläasers nicht zu hören sind.**
- ▶ **Achten Sie darauf, nicht über die Maschine zu stolpern, wenn Sie sie auf dem Boden abstellen.**
- ▶ **Der Benutzer ist für Unfälle oder Gefahren verantwortlich, denen andere Personen oder deren Eigentum ausgesetzt sind.**

Elektrische Sicherheit

- ▶ **Den Körperkontakt mit geerdeten Flächen, wie zum Beispiel Rohren, Heizkörpern, Herden und Kühlschränken vermeiden.** Wenn der Körper geerdet wird, besteht erhöhte Stromschlaggefahr.
- ▶ **Setzen Sie Elektrowerkzeuge nicht Regen oder Nässe aus.** Wasser, das in ein Elektrowerkzeug eindringt, erhöht die Stromschlaggefahr.
- ▶ **Vermeiden Sie den Einsatz bei schlechtem Wetter, insbesondere wenn Blitzgefahr besteht.**
- ▶ **Verwenden Sie das Kabel nicht missbräuchlich.** Verwenden Sie das Kabel nicht zum Tragen, Ziehen oder Ausstecken des Elektrowerkzeugs. Halten Sie das Kabel von Hitze, Öl, scharfen Kanten und beweglichen Teilen fern. Ein beschädigtes oder verheddertes Kabel erhöht die Stromschlaggefahr.
- ▶ **Wenn ein Elektrowerkzeug im Freien eingesetzt wird, muss ein für den Außengebrauch geeignetes Verlängerungskabel verwendet werden.** Ein für den Außengebrauch bestimmtes Kabel mindert die Stromschlaggefahr.
- ▶ **Wenn ein Elektrowerkzeug an einem feuchten Ort eingesetzt werden muss, muss die Stromversorgung eine Fehlerstromschutzeinrichtung haben.** Der Fehlerstrom-Schutzschalter mindert die Stromschlaggefahr.

Persönliche Sicherheit

- ▶ **Bei der Arbeit mit einem Elektrowerkzeug ist Konzentration auf die Arbeit und gutes Entscheidungsvermögen gefordert.** Verwenden Sie ein Elektrowerkzeug nicht, wenn Sie müde sind oder unter dem Einfluss von Drogen, Alkohol oder Medikamenten stehen. Ein Moment der Unaufmerksamkeit bei der Bedienung des Elektrowerkzeugs, und es können Personen schwer verletzt werden.
- ▶ **Persönliche Schutzausrüstung tragen.** Immer einen Augenschutz tragen. Je nach Art der Arbeit anzulegende Schutzausrüstung wie Staubmaske, rutschfeste Sicherheitsschuhe, Helm und Gehörschutz dienen dem Schutz vor Verletzungsgefahren.

- ▶ **Verhindern Sie unbeabsichtigtes Ingangsetzen. Kontrollieren, dass der Betriebsschalter in der AUS-Stellung ist, bevor das Werkzeug Strom erhält (per Netz oder Akku), aufgehoben oder getragen wird.** Das Tragen von Elektrowerkzeugen mit dem Finger auf dem Schalter oder das Anschließen von eingeschalteten Elektrowerkzeugen an die Spannungsquelle kann zu Unfällen führen.
- ▶ **Entfernen Sie vor dem Einschalten des Elektrowerkzeugs eventuelle Einstellschlüssel.** An einem drehenden Teil veressene Einstellschlüssel und dgl. stellen eine Verletzungsgefahr dar.
- ▶ **Tragen Sie geeignete Kleidung, einschließlich einer langen Hose. Keine lose sitzende Kleidung oder Schmuck tragen. Halten Sie Haare und Kleidung von beweglichen Teilen fern.** Lose Kleidung, Schmuck und langes Haar können sich in beweglichen Teilen verfangen.
- ▶ **Auf Gleichgewicht und sicheren Stand achten.** Immer auf sicheren Tritt achten. So behalten Sie das Elektrowerkzeug auch dann besser unter Kontrolle, wenn etwas Unvorhergesehenes geschieht.
- ▶ **Rennen Sie nicht mit dem Elektrowerkzeug.**
- ▶ **Verwenden Sie das Gerät immer auf Hüfthöhe über dem Boden.**
- ▶ **Stellen Sie bei Geräten mit Vorrichtung für eine Staubabsaug- und Staubsammeleinrichtung sicher, dass diese angeschlossen ist und wie vorgesehen genutzt wird.** Die Verwendung eines Staubabscheiders vermindert durch Staub verursachte Gefahren.
- ▶ **Achten Sie darauf, dass Sie durch häufigen Gebrauch des Werkzeugs nicht nachlässig werden und die Grundsätze der Werkzeugsicherheit ignorieren.** Unaufmerksamkeiten bei der Bedienung können innerhalb eines Bruchteils einer Sekunde zu schweren Verletzungen führen.

Gebrauch und Pflege des Elektrowerkzeugs

- ▶ **Überstrapazieren Sie das Elektrowerkzeug nicht. Wählen Sie das richtige Elektrowerkzeug für die Aufgabe.** Ein für die betreffende Aufgabe richtig bemessenes und ausgelegtes Elektrowerkzeug erledigt die Aufgabe besser und sicherer.
- ▶ **Verwenden Sie das Elektrowerkzeug nicht, wenn der Ein/Aus-Schalter nicht funktioniert.** Ein Elektrowerkzeug, dessen Schalter nicht funktionieren, ist gefährlich und muss repariert werden.
- ▶ **Trennen Sie vor Einstellungen, vor dem Wechsel von Gerätzubehör und vor dem Wegräumen und Einräumen von Elektrogeräten den Netzstecker bzw. nehmen Sie den Akku aus dem Elektrowerkzeug, sofern dies möglich ist.** Solche Vorsichtsmaßnahmen verhindern, dass das Elektrowerkzeug unbeabsichtigt in Gang gesetzt wird.
- ▶ **Lagern Sie Elektrowerkzeuge außerhalb der Reichweite von Kindern und lassen Sie Personen, die mit dem Werkzeug und diesen Anweisungen nicht vertraut sind, das Werkzeug nicht bedienen.** Elektrowerkzeuge stellen in Händen ungebübter Nutzer eine Gefahr dar.
- ▶ **Warten Sie Elektrowerkzeuge und Zubehör. Achten Sie auf Fluchtungsfehler, auf festgegangene oder gebrochene Teile und andere Umstände, die den sicheren Einsatz des Elektrowerkzeugs beeinträchtigen. Lassen Sie ein schadhaftes Elektrowerkzeug vor dem Gebrauch reparieren.** Viele Unfälle gehen auf schlecht gewartete Elektrowerkzeuge zurück.
- ▶ **Verwenden Sie Elektrowerkzeug, Zubehör, Wechselwerkzeuge usw. wie in dieser Anleitung beschrieben unter Berücksichtigung der**

Arbeitsbedingungen und der durchzuführenden Arbeit. Der nicht bestimmungsgemäße Gebrauch des Elektrowerkzeugs stellt eine Gefahr dar.

- ▶ **Halten Sie Handgriffe und Griffflächen trocken, sauber und frei von Öl und Fett.** Bei rutschigen Griffen und Griffflächen ist keine sichere Handhabung und Kontrolle des Werkzeugs in unerwarteten Situationen möglich.
- ▶ **Besprühen Sie das Produkt niemals mit Wasser. Tauchen Sie das Produkt niemals in Wasser.**
- ▶ **Betreiben Sie das Gerät nur mit montierter Düse.**
- ▶ **Nutzen Sie das Gerät nur für Gartenabfälle.** Verwenden Sie das Gerät nicht in der Nähe von heißen, entzündlichen oder explosiven Materialien. Verwenden Sie das Gerät nicht zur Beseitigung von Schnee oder Gegenständen, die zu einem Projektil werden könnten. Verwenden Sie den Laubbläser nicht als Antrieb für Fahrzeuge (z. B. Skateboards).
- ▶ **Das Gerät bläst nach dem Ausschalten noch einige Sekunden lang weiter.** Lassen Sie den Motor zum Stillstand kommen, bevor Sie ihn wieder einschalten. Schalten Sie das Gerät nicht schnell aus und wieder ein.
- ▶ **Dieses Gerät ist nicht für die Verwendung durch Personen (einschließlich Kindern) mit eingeschränkten körperlichen, sensorischen oder geistigen Fähigkeiten oder mangelnder Erfahrung und Kenntnis bestimmt, es sei denn, diese werden von einer für ihre Sicherheit verantwortlichen Person beaufsichtigt oder sind für den sicheren Gebrauch des Geräts unterwiesen worden.** Achten Sie darauf, dass Kinder nicht mit dem Gerät spielen.
- ▶ **Die Kühlluftöffnungen freihalten.**
- ▶ **Nehmen Sie keine Änderungen am Gerät vor.** Unbefugte Änderungen können die Sicherheit Ihres Produkts beeinträchtigen und zu erhöhten Geräuschen und Vibrationen führen.
- ▶ **Starten Sie das Gerät immer bei niedriger Geschwindigkeit, insbesondere bei niedrigen Temperaturen.**
- ▶ **Stellen Sie keine anderen Gegenstände auf das Gerät.**
- ▶ **Verwenden Sie das Gerät nicht in geschlossenen Räumen, in denen Staub eingeatmet werden kann.**
- ▶ **Wenn bei der Nutzung des Geräts ungewöhnliche Geräusche oder Vibrationen auftreten, insbesondere vom Lüfter, muss es an den Service zurückgegeben werden.**

Sicherheitshinweise und Empfehlungen zum optimalen Umgang mit dem Akku

- ▶ **Stellen Sie sicher, dass das Gerät ausgeschaltet ist, bevor Sie den Akku einsetzen.** Das Einsetzen des Akkus in ein eingeschaltetes Gerät kann zu Unfällen führen.
- ▶ **Verwenden Sie nur Honda Akkus, die speziell für das Gerät bestimmt sind.** Bei der Verwendung anderer Akkus kann Verletzungs- und Brandgefahr bestehen.
- ▶ **Den Akku nicht öffnen.** Es besteht Kurzschlussgefahr.



Schützen Sie den Akku vor Hitze, wie beispielsweise vor lang anhaltender direkter Sonneneinstrahlung, sowie auch vor Feuer, Wasser und Feuchtigkeit. Es besteht das Risiko einer Explosion.

- ▶ **Halten Sie den Akku bei Nichtverwendung von Büroklammern, Münzen, Schlüsseln, Nägeln, Schrauben und ähnlichen Kleinteilen fern, die eine leitende Verbindung zwischen den Polen herstellen können.** Beim Kurzschließen der Akkupole besteht die Gefahr von Brandverletzungen und Brandgefahr.

- ▶ **Sollte der Akku beschädigt sein oder unsachgemäß verwendet werden, können Dämpfe austreten.** Führen Sie dem Bereich Frischluft zu und suchen Sie bei Beschwerden einen Arzt auf. Die Dämpfe können die Atemwege reizen.
- ▶ **Der Akku darf nur in geeigneten Produkten des Herstellers verwendet werden.** Nur so können Sie den Akku vor einer gefährlichen Überlastung schützen.
- ▶ **Durch spitze Gegenstände wie Nägel oder Schraubenzieher oder durch äußere Kräfteinwirkung kann der Akku beschädigt werden.** Es kann zu einem internen Kurzschluss kommen, der eine Rauchentwicklung verursachen oder dazu führen kann, dass der Akku Feuer fängt, explodiert oder sich überhitzt.
- ▶ **Schließen Sie den Akku nicht kurz.** Es besteht Explosionsgefahr.
- ▶ Schützen Sie den Akku vor Feuchtigkeit und Wasser.
- ▶ Bewahren Sie den Akku nur in einem Temperaturbereich zwischen -20 °C und 50 °C auf. Lassen Sie den Akku beispielsweise im Sommer nicht im Auto.
- ▶ Reinigen Sie den Akku gelegentlich mit einer weichen, sauberen, trockenen Bürste.

Sicherheitswarnungen für Laubbläser

- ▶ **Betreiben Sie das Gerät nicht bei schlechten Witterungsverhältnissen, insbesondere bei Blitzschlaggefahr.** Dadurch wird das Risiko verringert, von einem Blitzschlag erfasst zu werden.
- ▶ **Sehen Sie sich im Einsatzbereich des Gerätes gründlich nach eventuell vorhandenen Tieren um.** Tiere könnten während des Betriebs durch die Maschine verletzt werden.
- ▶ **Suchen Sie im Einsatzbereich des Gerätes nach Steinen, Stöcken, Kabeln, Knochen und anderen Gegenständen, die weggeblasen oder gestoßen werden könnten oder auf sonstige Weise während des Betriebs zu Verletzungen oder Schäden führen könnten, und entfernen Sie diese.** Umherfliegende Gegenstände erhöhen das Verletzungsrisiko.
- ▶ **Überprüfen Sie vor dem Betrieb das Netzkabel und alle Verlängerungskabel auf Anzeichen von Beschädigung oder Alterung. Berühren Sie das Kabel nur nach vorherigem Trennen der Stromversorgung. Verwenden Sie das Gerät nicht, wenn das Kabel beschädigt oder verschlissen ist.** Bei einem beschädigten Netzkabel besteht Stromschlaggefahr, Brandgefahr und/oder schwere Verletzungsgefahr.
- ▶ **Tragen Sie einen Augen- und Gehörschutz.** Eine geeignete Schutzausrüstung verringert das Verletzungsrisiko.
- ▶ **Tragen Sie beim Betrieb des Gerätes stets rutschfeste und schützende Schuhe. Betreiben Sie das Gerät nicht barfuß oder mit offenen Sandalen.** Dadurch wird das Risiko von Fußverletzungen verringert.
- ▶ **Tragen Sie beim Betrieb der Maschine immer lange Hosen.** Freiliegende Haut erhöht das Verletzungsrisiko durch lose Gegenstände.
- ▶ **Tragen Sie keine lose sitzende Kleidung oder Gegenstände wie Schals, Schnüre, Ketten, Krawatten usw., die in die Lufteinlässe gesaugt werden könnten. Binden Sie lange Haare zurück oder setzen Sie eine Kopfbedeckung auf, um sicherzustellen, dass die Haare nicht in die Lufteinlässe gelangen können.** Wenn etwas in die Lufteinlässe gezogen wird, besteht ein erhöhtes Verletzungsrisiko.

- ▶ **Halten Sie beim Betrieb des Gerätes andere Personen fern.** Herumgeschleuderte Fragmente können zu Verletzungen führen.
- ▶ **Richten Sie die Düse niemals in Richtung von Personen, Haustieren oder Fenstern. Seien Sie besonders vorsichtig, wenn Sie lose Fragmente in der Nähe von festen Objekten wie Bäumen, Autos und Wänden wegblasen, da diese in unerwartete Richtungen geschleudert werden können.** Umhergeschleuderte Gegenstände/Fragmente können Sach- und Personenschäden verursachen.
- ▶ **Blasen Sie mit dem Gerät nicht auf brennende oder rauchende Objekte wie Zigaretten, Streichhölzer oder heiße Asche.** Diese Zündquellen bergen ein Brandrisiko.
- ▶ **Berühren Sie den Lüfter nicht, während er sich in Bewegung befindet. Schalten Sie das Gerät aus, warten Sie, bis der Lüfter anhält, und ziehen Sie den Netzstecker, bevor Sie Teile entfernen, die den Zugang zum Lüfter blockieren.** Dadurch wird das Verletzungsrisiko durch bewegliche Teile verringert.
- ▶ **Stellen Sie beim Entfernen von verklebtem Material oder bei Wartungsarbeiten am Gerät sicher, dass alle Netzschalter ausgeschaltet sind und das Netzkabel abgezogen ist.** Ein unerwartetes Einschalten der Maschine beim Entfernen von verklebtem Material oder bei Wartungsarbeiten kann zu Verletzungen führen.

Produktbeschreibung und Spezifikationen



Lesen Sie alle Sicherheitswarnungen und alle Anweisungen. Bei Missachtung der Warnhinweise und Anweisungen besteht Stromschlaggefahr, Brandgefahr und/oder schwere Verletzungsgefahr.

Bitte beachten Sie die Abbildungen am Ende dieser Bedienungsanleitung.

Verwendungszweck

Das Gerät ist für die Beseitigung von Blättern und Gartenabfällen wie Gras, Zweigen und Kiefernnadeln vorgesehen.

Produktmerkmale (siehe Abbildung A)

Die Nummerierung der abgebildeten Komponenten bezieht sich auf die Darstellung des Gerätes auf den Grafikseiten.

- (1) Regler für Luftstromgeschwindigkeit
- (2) Ein/Aus-Schalter
- (3) Akkuentriegelungstaste
- (4) Akku
- (5) Düsenbefestigungspunkt
- (6) Düse
- (7) Ladegerät
- (8) Akku-Ladezustandsanzeige
- (9) Lufteinlass
- (10) Typenschild/Seriennummer

Technische Daten

| Kabelloser Laubbläser | | HHB36BxB E 75 |
|--|---------------------------------|--|
| Nennspannung ^{A)} | V | 36 |
| Luftstromgeschwindigkeit, max ^{A)} | km/h | 200 |
| Volumenstrom, max | m ³ /h | 780 |
| Gewicht gemäß EPTA-Verfahren 01:2014 ^{A)} | | |
| – ohne Akku | kg | 2,9 |
| – mit Akku | kg | 3,6 (2,0 Ah) – 4,1 (4,0 Ah) – 4,2 (6,0 Ah) |
| Seriennummer | siehe Typenschild auf dem Gerät | |
| Empfohlene Umgebungstemperatur bei der Lagerung | °C | -20 ... +60 |
| Zulässige Umgebungstemperatur während des Betriebs ^{B)} | °C | 0 ... +40 |
| Batterietyp | | 36V 2,0 Ah, 4,0 Ah, 6,0 Ah |

A) abhängig vom verwendeten Akku

B) begrenzte Leistung bei Temperaturen < 0 °C.

Informationen zu Geräuschen/Vibrationen

Geräuschemissionswerte ermittelt gemäß EN 50636-2-100.

In der Regel lauten die A-gewichteten Geräuschpegel des Produkts:

| | | |
|---|------------------|-----------------|
| – Schalldruckpegel | dB(A) | 84 |
| – Messunsicherheit K | dB | = 2,5 |
| Gesamtwerte Vibration ah (Triax-Vektorsumme) und Messunsicherheit K ermittelt nach EN 50636-2-100 | | |
| – Vibrationsemissionswert ah | m/s ² | < 2,5 |
| – Messunsicherheit K | m/s ² | = 1,5 |

Montage und Bedienung

► **Vorsicht: Schalten Sie das Gartengerät aus und entfernen Sie den Akku, bevor Sie es einstellen oder reinigen.**

► **Der Akku verfügt über ein doppeltes**

Verriegelungssystem für zusätzliche Sicherheit.

Drücken Sie die Entriegelungstaste einmal, um zu verhindern, dass der Akku das Gerät antreibt, aber lassen Sie ihn für den Transport im Garten auf der zweiten Verriegelung sitzen, ohne das Gerät zu aktivieren.

► **Um optimale Ergebnisse zu erzielen, starten Sie das Gerät mit voller Akkuladung.** Der Ladezustand kann durch Drücken der Taste am Akku und Ablesen der LED-Anzeige überprüft werden.



Die Nummerierung der abgebildeten Komponenten bezieht sich auf die Darstellung des Geräts auf den Grafikseiten.

| Handlungsschritt | Abbildung | Seite |
|---------------------------------------|-----------|-------|
| Lieferumfang | A | 49 |
| Anbringen der Düse | B | 49 |
| Einsetzen/Laden des Akkus | C | 50 |
| Ein- und Ausschalten | D | 50 |
| Anpassen der Luftstromgeschwindigkeit | E | 50 |
| Arbeitshinweise | F | 50 |

| Handlungsschritt | Abbildung | Seite |
|------------------|-----------|-------|
| Wartung | G | 51 |
| Zubehör | H | 51 |

Symbole

Beim Lesen der Originalanweisungen und für die Bedienung des Geräts ist es wichtig, dass die Bedeutung der folgenden Symbole bekannt ist. Bitte beachten Sie die Symbole und ihre Bedeutung. Die korrekte Interpretation der Symbole hilft Ihnen, das Gerät besser und sicherer einzusetzen.

| Symbol | Bedeutung |
|---|-------------------|
|  | Bewegungsrichtung |
|  | Einschalten |
|  | Ausschalten |
| KLICK! | Hörbares Geräusch |
|  | Zubehör |

Fehlersuche

In der folgenden Tabelle sind Problemsymptome, mögliche Ursachen und Korrekturmaßnahmen aufgeführt, die Sie nutzen können, wenn Ihr Gerät nicht ordnungsgemäß funktioniert.

Wenn sich das Problem dadurch nicht identifizieren und beheben lässt, wenden Sie sich an Ihren Servicemitarbeiter.

Warnung: Vor der Fehlersuche ausschalten.

Warnung: Im Falle eines Unfalls oder eines Defekts das Gerät sofort anhalten und den Akku herausnehmen.

| Problem | Mögliche Ursache | Abhilfe |
|---|--|--|
| Das Gerät funktioniert nicht | Akku entladen | Akku nachladen |
| | Akku nicht vollständig angeschlossen | Akku richtig einsetzen (siehe Abbildung C) |
| | Akku zu heiß/kalt | Abkühlen/aufwärmen lassen Gerät immer mit niedriger Geschwindigkeit starten |
| | Gerät defekt | Händler kontaktieren. |
| Gartengerät funktioniert nur zeitweise | Ein/Aus-Schalter defekt | Händler kontaktieren. |
| | Regler für Luftstromgeschwindigkeit beschädigt | Händler kontaktieren. |
| Starke Vibrationen / Geräusche | Gerät defekt | Händler kontaktieren. |
| Laufzeit pro Akkuladung zu kurz | Der Akku wurde über einen langen Zeitraum oder nur für kurze Zeit nicht verwendet. | Akku vollständig aufladen |
| | Akku defekt | Den Akku austauschen |
| Luftstrom des Geräts | Rohr blockiert | Rohr reinigen |
| Verringerter Luftstrom | Lufteinlass blockiert | Lufteinlass reinigen |
| | Akku zu kalt | Aufwärmen lassen |
| Rohr kann nicht am Gerät angebracht werden. | Falsche Montage | Rohr korrekt montieren (siehe Abbildung B) |
| Rote Akkuladezustandsanzeige blinkt | Akku nicht (richtig) eingelegt | Akku ordnungsgemäß in das Ladegerät einsetzen |
| | Akkukontakte verschmutzt | Akkukontakte reinigen (z. B. durch mehrfaches Einlegen und Entnehmen des Akkus) oder den Akku ersetzen |
| Kein Ladevorgang möglich | Akku defekt | Akku austauschen |
| | Akkuladezustandsanzeigen leuchten nicht | Netzstecker des Ladegeräts nicht (richtig) eingesteckt |
| | | Steckdose, Netzkabel oder Ladegerät defekt |

Wartung und Service

Wartung, Reinigung und Lagerung

- ▶ Lassen Sie Ihr Produkt nur von einem qualifizierten Fachmann und ausschließlich mit Original-Ersatzteilen warten. Dadurch ist gewährleistet, dass die Gerätesicherheit erhalten bleibt.
- ▶ Niemals versuchen, beschädigte Akkus selbst zu reparieren. Der Akku darf nur vom Hersteller oder einer autorisierten Kundendienststelle gewartet werden.

Kundendienst und Anwendungsservice

Sollte es wider Erwarten ein Problem mit Ihrem Produkt geben, setzen Sie sich bitte mit einem Honda Vertragshändler in Verbindung.

Transport

Die empfohlenen Lithium-Ionen-Akkus unterliegen den gesetzlichen Bestimmungen für den Transport von Gefahrgut. Die Akkus dürfen vom Benutzer ohne weitere Anforderungen auf der Straße transportiert werden.

Beim Versand durch Dritte (z. B. per Lufttransport oder mit einer Spedition) sind besondere Anforderungen an Verpackung und Kennzeichnung zu beachten. Zur Vorbereitung auf den Transport des Artikels muss ein Experte für Gefahrstoffe zu Rate gezogen werden.

Die Akkus dürfen nur transportiert werden, wenn das Gehäuse unbeschädigt ist. Offene Kontakte abkleben und den Akku so verpacken, dass er sich nicht in der Verpackung bewegen kann. Außerdem sollte geprüft werden, ob möglicherweise weitere Landesvorschriften gelten.

Entsorgung



Das Gerät, die Akkus, das Zubehör und die Verpackung sollten getrennt entsorgt werden, damit sie umweltfreundlich recycelt werden können.



Entsorgen Sie das Gerät und Batterien/Akkus nicht über den Hausmüll!

Nur in EU-Ländern:

Gemäß der europäischen Richtlinie 2012/19/EU müssen nicht mehr gebrauchsfähige Elektrogeräte und gemäß der europäischen Richtlinie 2006/66/EG defekte oder verbrauchte Akkus/Batterien getrennt gesammelt und umweltgerecht entsorgt werden.

Bei unsachgemäßer Entsorgung können Elektro- und Elektronik-Altgeräte durch das Vorhandensein gefährlicher Stoffe schädliche Auswirkungen auf die Umwelt und die Gesundheit haben.

Akkus/Batterien:

Li-Ion:

Beachten Sie die Hinweise im Abschnitt zum Transport (siehe „Transport“, Seite 18).

Italiano

Identificazione della macchina

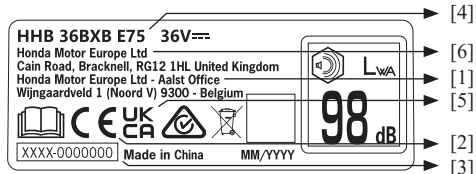

- [1] Nome e indirizzo dell'importatore per l'UE
- [2] Marchio di conformità secondo le direttive CE
- [3] Numero di serie
- [4] Tipo di modello
- [5] Marchio di conformità secondo gli strumenti statutari del Regno Unito
- [6] Nome e indirizzo del produttore

Per chiarimenti in merito a tutte le altre avvertenze e ai simboli di sicurezza, fare riferimento alle relative sezioni all'interno del manuale utente.

Norme di sicurezza

Spiegazione dei simboli sulla macchina



Avviso generale di sicurezza.



Leggere il manuale di istruzioni.



Non esporre alla pioggia.



AVVERTENZA: Prestare attenzione agli oggetti scagliati.



AVVERTENZA: Tenere a distanza altre persone.



Indossare protezioni per gli occhi e per le orecchie.



AVVERTENZA: Scollegare la batteria prima della manutenzione.

Avvertenze di sicurezza generali per utensili elettrici

AVVERTENZA Leggere tutte le avvertenze di sicurezza, le istruzioni, le illustrazioni e le specifiche fornite con questo utensile elettrico. La mancata osservanza delle istruzioni elencate di seguito può comportare scossa elettrica, incendio e/o gravi lesioni.

Conservare tutte le avvertenze e istruzioni per consultazioni future.

Il termine "utensile elettrico" nelle avvertenze si riferisce agli utensili elettrici alimentati da batteria (cordless).

Sicurezza dell'area di lavoro

- ▶ **Tenere l'area di lavoro pulita e bene illuminata.** Aree disordinate o buie favoriscono gli incidenti.
- ▶ **Non utilizzare utensili elettrici in ambienti esplosivi, per esempio in presenza di liquidi infiammabili, gas o polveri.** Gli utensili elettrici possono generare scintille che possono accendere polveri o fumi.
- ▶ **Tenere a distanza i bambini e gli animali domestici durante l'uso dell'utensile elettrico.** Le distrazioni possono causare la perdita del controllo.
- ▶ **Durante l'uso della macchina, eventuali persone e animali devono rimanere a una distanza di almeno 3 metri.** Lo sporco non deve mai essere soffiato in direzione delle persone presenti.
- ▶ **Prestare attenzione ai pericoli che non possono essere percepiti quando si aziona il soffiatore.**
- ▶ **Fare attenzione a non inciampare sulla macchina quando la si posiziona a terra.**
- ▶ **L'utente è responsabile di eventuali incidenti o danni a terzi o a beni di loro proprietà.**

Sicurezza elettrica

- ▶ **Evitare il contatto con superfici collegate a terra, quali tubi, radiatori, fornelli e frigoriferi.** Con il corpo messo a terra sussiste un maggior rischio di scossa elettrica.
- ▶ **Non esporre gli utensili elettrici alla pioggia o a condizioni di umidità.** L'ingresso di acqua in un utensile elettrico aumenta il rischio di scossa elettrica.
- ▶ **Evitare di utilizzare la macchina in condizioni atmosferiche avverse, soprattutto quando esiste un rischio di fulmini.**
- ▶ **Non usare il cavo in modo improprio. Mai usare il cavo per trasportare, tirare o per scollegare l'utensile elettrico.** Tenere il cavo lontano da fonti di calore, olio, bordi affilati o parti in movimento. Cavi danneggiati o aggrovigliati aumentano il rischio di scossa elettrica.
- ▶ **In caso di utilizzo dell'utensile elettrico all'aperto, utilizzare una prolunga adatta all'utilizzo all'aperto.** L'utilizzo di un cavo per esterni riduce il rischio di scossa elettrica.
- ▶ **Qualora sia indispensabile utilizzare un utensile elettrico in un luogo umido, utilizzare un'alimentazione protetta da dispositivo di corrente residua (RCD).** L'uso di un RCD riduce il rischio di scossa elettrica.

Sicurezza personale

- ▶ **Quando si utilizza un utensile elettrico, stare in allerta, prestare attenzione a quello che si sta facendo e utilizzare il buon senso. Non utilizzare un utensile elettrico quando si è stanchi o sotto l'effetto di droghe, alcol o farmaci.** Un momento di disattenzione durante l'utilizzo di utensili elettrici può comportare gravi lesioni personali.
- ▶ **Utilizzare i dispositivi di protezione individuale. Indossare sempre gli occhiali di protezione.** I dispositivi di protezione, come maschera antipolvere, calzature di sicurezza antiscivolo, elmetto o protezione per l'udito utilizzati per le condizioni appropriate, riducono le lesioni personali.

- ▶ **Prevenire l'avviamento involontario.** Scollegare la spina dall'alimentazione / la batteria dall'utensile elettrico prima di spostare l'utensile stesso. Il trasporto degli utensili elettrici con il dito sull'interruttore o l'alimentazione di utensili elettrici con l'interruttore inserito può causare incidenti.
- ▶ **Rimuovere eventuali chiavette o chiavi di regolazione prima di inserire l'alimentazione dell'utensile.** Una chiave di regolazione o una chiavetta lasciata attaccata a una parte rotante dell'utensile elettrico può causare lesioni personali.
- ▶ **Indossare indumenti adatti, compresi pantaloni lunghi. Non indossare abiti larghi o gioielli. Tenere capelli e indumenti lontani dalle parti in movimento.** Abiti larghi, gioielli o capelli lunghi possono rimanere impigliati nelle parti in movimento.
- ▶ **Non forzare le posizioni. Mantenere sempre la posizione corretta sui piedi e l'equilibrio.** Questo consente un controllo migliore dell'utensile elettrico in situazioni impreviste.
- ▶ **Non correre con l'utensile elettrico.**
- ▶ **Utilizzare sempre il prodotto a livello della vita puntato verso terra.**
- ▶ **Se i dispositivi sono predisposti per il collegamento di accessori per l'aspirazione o la raccolta delle polveri, accertarsi siano collegati e correttamente usati.** L'uso di un raccogli-polvere può ridurre i rischi legati alla presenza di polvere.
- ▶ **Non lasciare che la dimestichezza acquisita con l'uso frequente degli utensili porti ad avere troppa fiducia in se stessi e a ignorare i principi di sicurezza degli apparecchi.** Un'azione disattenta può causare lesioni gravi in una frazione di secondo.

Uso e manutenzione degli utensili elettrici

- ▶ **Non forzare l'utensile elettrico. Utilizzare l'utensile elettrico adatto all'applicazione.** Un utensile elettrico idoneo eseguirà il lavoro meglio e con maggiore sicurezza, alla velocità per la quale è stato progettato.
- ▶ **Non utilizzare l'utensile elettrico se l'interruttore non si inserisce e disinserisce.** Gli utensili che non possano essere controllati con l'interruttore sono pericolosi e devono essere sostituiti.
- ▶ **Scollegare la spina dalla fonte di alimentazione e/o rimuovere il pacco batterie, se removibile, dall'utensile elettrico prima di eseguire regolazioni, sostituire accessori o provvedere allo stoccaggio.** Queste misure di sicurezza preventive riducono il rischio di un avvio accidentale dell'utensile elettrico.
- ▶ **Stoccare l'utensile elettrico non utilizzato fuori dalla portata dei bambini e non consentire a persone che non conoscono l'attrezzo o queste istruzioni di azionarlo.** Gli utensili elettrici sono pericolosi nelle mani di utilizzatori inesperti.
- ▶ **Eseguire la manutenzione degli utensili elettrici e degli accessori.** Verificare l'eventuale disallineamento o impuntamento delle parti mobili, rottura di componenti ed eventuali altre condizioni che possano compromettere il funzionamento dell'utensile elettrico. Se danneggiato, far riparare l'utensile elettrico prima di utilizzarlo. Molti incidenti sono causati da utensili elettrici su cui non è stata eseguita una corretta manutenzione.
- ▶ **Utilizzare l'utensile elettrico, gli accessori, le punte, ecc. conformemente alle presenti istruzioni, tenendo conto delle condizioni di lavoro e del lavoro da svolgere.**

L'uso di un utensile elettrico per operazioni diverse da quelle previste può comportare situazioni pericolose.

- ▶ **Tenere le impugnature e le superfici di presa asciutte, pulite e prive di olio e grasso.** Impugnature e superfici di presa scivolose non consentono l'uso sicuro e controllato dell'apparecchio in situazioni impreviste.
- ▶ **Non spruzzare mai acqua sul prodotto. Non immergere mai il prodotto in acqua.**
- ▶ **Utilizzare il prodotto solo con l'ugello montato.**
- ▶ **Soffiare solo i rifiuti da giardino.** Non soffiare o utilizzare il prodotto in prossimità di materiale caldo, infiammabile o esplosivo. Non soffiare neve o oggetti che potrebbero diventare proiettili. Non utilizzare il soffiatore come un propulsore per altri veicoli (ad esempio uno skateboard).
- ▶ **La macchina continua a soffiare per alcuni secondi dopo lo spegnimento.** Attendere che il motore smetta di ruotare prima di riaccenderlo. Non spegnere e riaccendere rapidamente.
- ▶ **Questo prodotto non è destinato all'uso da parte di persone (compresi i bambini) con ridotte capacità fisiche, sensoriali o mentali o mancanza di esperienza e conoscenza, a meno che non siano state sottoposte a supervisione o abbiano ricevuto istruzioni relative all'utilizzo dell'apparecchio da parte di una persona responsabile della loro sicurezza.** I bambini devono essere sorvegliati per assicurarsi che non giochino con il prodotto.
- ▶ **Tenere puliti da detriti tutti gli ingressi dell'aria di raffreddamento.**
- ▶ **Non modificare il prodotto.** Modifiche non autorizzate possono compromettere la sicurezza del prodotto e comportare un aumento della rumorosità e delle vibrazioni.
- ▶ **Avviare sempre il prodotto a una velocità bassa, soprattutto a basse temperature.**
- ▶ **Non porre degli oggetti sul prodotto.**
- ▶ **Non utilizzare il prodotto in ambienti chiusi dove si potrebbe inalare polvere.**
- ▶ **In presenza di rumori o vibrazioni insolite, specialmente dalla ventola, riportare l'utensile al centro di assistenza.**

Istruzioni di sicurezza e consigli per la gestione ottimale della batteria

- ▶ **Assicurarsi che il prodotto sia spento prima di inserire la batteria.** L'inserimento della batteria in un prodotto con interruttore acceso può causare incidenti.
- ▶ **Utilizzare solo batterie Honda specifiche per questo prodotto.** L'uso di batterie di tipo diverso può causare un rischio di lesioni e incendio.
- ▶ **Non aprire la batteria.** Sussiste il pericolo di cortocircuito.



Proteggere la batteria dal calore, ossia dall'intenso irraggiamento solare costante, dal fuoco, dall'acqua e dall'umidità.



Sussiste il pericolo di esplosione.

- ▶ **Quando la batteria non è in uso, tenerla lontana da graffette, monete, chiavi, chiodi, viti o altri piccoli oggetti metallici che potrebbero creare un collegamento da un terminale all'altro.** Il cortocircuito tra i terminali della batteria può causare ustioni o incendio.

- ▶ **Possibile emissione di vapori in caso di danneggiamento e di utilizzo improprio del pacco batterie.** In caso di malessere, areare l'area e consultare un medico. I vapori possono irritare l'apparato respiratorio.
- ▶ **Utilizzare la batteria unicamente con prodotti del fabbricante.** Solo così è possibile proteggere la batteria da pericolosi sovraccarichi.
- ▶ **La batteria può essere danneggiata da oggetti appuntiti come chiodi, cacciaviti o da una forza esercitata esternamente.** Potrebbe verificarsi un cortocircuito interno, causando incendi, fumo, esplosioni o surriscaldamenti.
- ▶ **Non cortocircuitare la batteria.** Sussiste il pericolo di esplosione.
- ▶ Proteggere la batteria da umidità e acqua.
- ▶ Conservare il prodotto e la batteria solo entro un intervallo di temperatura compreso tra -20°C e 50°C. Ad esempio, d'estate non lasciare la batteria in auto.
- ▶ Pulire sporadicamente le fessure di ventilazione della batteria con una spazzola morbida, pulita e asciutta.

Avvertenze di sicurezza per soffiatore da giardino

- ▶ **Non utilizzare la macchina in condizioni meteorologiche avverse, specialmente in caso di rischio di fulmini.** In questo modo si riduce il rischio di essere colpiti da fulmini.
- ▶ **Ispezionare attentamente l'area in cui deve essere utilizzata la macchina per verificare la presenza di fauna selvatica.** Gli animali selvatici possono essere feriti dalla macchina durante il funzionamento.
- ▶ **Ispezionare accuratamente l'area in cui deve essere utilizzata la macchina e rimuovere tutte le pietre, i rametti, i fili, gli ossi e altri oggetti estranei che possono rimbalzare, essere lanciati o causare lesioni o danni durante il funzionamento.** Gli oggetti lanciati possono aumentare il rischio di lesioni personali.
- ▶ **Prima dell'uso, verificare che il cavo di alimentazione e la prolunga non siano danneggiati o presentino segni di usura. Non toccare il cavo prima di scollegare l'alimentazione. Non utilizzate la macchina se il cavo è danneggiato o usurato.** Un cavo di alimentazione danneggiato può causare scosse elettriche, incendi e/o lesioni gravi.
- ▶ **Indossare protezioni per gli occhi e per le orecchie.** Dispositivi di protezione adeguati riducono il rischio di lesioni personali.
- ▶ **Durante il funzionamento della macchina, indossare sempre calzature antiscivolo e protettive. Non mettere in funzione la macchina a piedi nudi o se si indossano sandali aperti.** In questo modo si riduce il rischio di lesioni ai piedi.
- ▶ **Durante il funzionamento della macchina, indossare sempre pantaloni lunghi.** La cute esposta aumenta il rischio di lesioni da detriti.
- ▶ **Non indossare indumenti larghi o articoli come sciarpe, corde, catene, lacci, ecc. che potrebbero essere aspirati nelle prese d'aria. Legare o coprire i capelli lunghi per assicurarsi che non vengano aspirati nelle prese d'aria.** Se uno di questi oggetti viene aspirato nelle prese d'aria, il rischio di lesioni personali potrebbe aumentare.

- ▶ **Tenere a distanza altre persone mentre si utilizza la macchina.** I detriti lanciati possono aumentare il rischio di lesioni personali.
- ▶ **Non puntare mai l'ugello del soffiatore in direzione di persone o animali o in direzione di finestre.** Prestare particolare attenzione quando si soffiano detriti in prossimità di oggetti solidi, come alberi, automobili e muri che possono far rimbalzare i detriti. Gli oggetti lanciati possono danneggiare le proprietà e aumentare il rischio di lesioni personali.
- ▶ **Non utilizzare la macchina per soffiare oggetti che stanno bruciando o che fumano, come cerini o cenere calda.** Queste fonti di accensione possono aumentare il rischio di incendio.
- ▶ **Non toccare la ventola mentre è ancora in movimento. Spegnerla la macchina, attendere l'arresto della ventola e scollegare la macchina, prima di rimuovere qualsiasi parte che possa accedere alla ventola.** In questo modo si riduce il rischio di lesioni dovute alle parti in movimento.
- ▶ **Durante la rimozione di materiale inceppato o la manutenzione della macchina, assicurarsi che tutti gli interruttori di alimentazione siano spenti e che il cavo di alimentazione sia scollegato.** L'azionamento imprevisto della macchina durante la rimozione di materiale inceppato o la manutenzione può aumentare il rischio di lesioni personali.

Descrizione del prodotto e specifiche



Leggere tutte le avvertenze e le norme di sicurezza. Il mancato rispetto delle avvertenze e delle istruzioni di sicurezza potrebbe portare a verificarsi di scosse elettriche, incendi e/o gravi lesioni.

Osservare le illustrazioni alla fine del presente manuale d'uso.

Destinazione d'uso

Il prodotto è destinato al soffiaggio di foglie, rifiuti da giardino come erba, ramoscelli e aghi di pino.

Caratteristiche del prodotto (vedere la figura A)

La numerazione delle caratteristiche del prodotto fa riferimento alla relativa illustrazione nelle pagine delle immagini.

- (1) Controller per la velocità del flusso d'aria
- (2) Interruttore di accensione/spengimento
- (3) Pulsante di sbloccaggio della batteria
- (4) Batteria
- (5) Punto di attacco dell'ugello
- (6) Nebulizzatore
- (7) Caricabatteria
- (8) Spia stato di carica della batteria
- (9) Ingresso aria
- (10) Targhetta / numero di serie

Dati tecnici

| Soffiatore cordless | | HHB36BxB E 75 |
|--|--|--|
| Tensione nominale ^{A)} | V | 36 |
| Velocità del flusso d'aria, max. ^{A)} | km/h | 200 |
| Portata volume, max. | m ³ /h | 780 |
| Peso conformemente alla Procedura EPTA 01:2014 ^{A)} | | |
| – senza batteria | kg | 2,9 |
| – con batteria | kg | 3,6 (2,0 Ah) - 4,1 (4,0 Ah) - 4,2 (6,0 Ah) |
| Numero di serie | vedere la targhetta del modello sul prodotto | |
| Temperatura ambiente consigliata durante lo stoccaggio | °C | -20... +60 |
| Temperatura ambiente consentita durante il funzionamento ^{B)} | °C | 0... +40 |
| Tipo di batteria | | 36 V 2,0 Ah, 4,0 Ah, 6,0 Ah |

A) Dipende dalla batteria in uso

B) Prestazioni limitate a temperature <0°C

Informazioni su rumorosità/vibrazioni

Valori delle emissioni di rumore stabiliti in conformità a EN 50636-2-100

In genere i livelli di rumorosità ponderati A del prodotto sono:

| | | |
|---------------------------------|-------|------|
| – Livello di pressione acustica | dB(A) | 84 |
| – Incertezza K | dB | =2,5 |

Valori totali di vibrazione ah (somma vettoriale triassiale) e incertezza K determinati secondo EN 50636-2-100

| | | |
|---|------------------|------|
| – Valore di emissione delle vibrazioni ah | m/s ² | <2,5 |
| – Incertezza K | m/s ² | =1,5 |

Montaggio e funzionamento

- **Prudenza: Spegnerne l'utensile da giardino e rimuovere la batteria dalla macchina prima di regolarla o pulirla.**
- **La batteria è dotata di un sistema a doppia chiusura per una maggiore sicurezza.** Premere una volta il pulsante di sblocco per interrompere l'alimentazione dell'utensile da parte della batteria, ma lasciarla sul secondo fermo per il trasporto in giardino, senza attivare l'apparecchio.
- **Per risultati ottimali, avviare l'utensile con la batteria completamente carica.** È possibile controllare lo stato di carica premendo il pulsante sulla batteria e leggendo la spia LED.





La numerazione delle caratteristiche del prodotto fa riferimento alla relativa illustrazione nelle pagine delle immagini.

| Azione | Figura | Pagina |
|--|--------|--------|
| Contenuto della confezione | A | 49 |
| Montaggio dell'ugello | B | 49 |
| Inserimento/ricarica della batteria | C | 50 |
| Accensione e spegnimento | D | 50 |
| Regolazione della velocità del flusso d'aria | E | 50 |

| Azione | Figura | Pagina |
|-------------------------|--------|--------|
| Avviso di funzionamento | F | 50 |
| Manutenzione | G | 51 |
| Accessori | H | 51 |

Simboli

I seguenti simboli sono importanti per la lettura e la comprensione delle istruzioni originali. Prendere nota dei simboli e del loro significato. La corretta interpretazione dei simboli aiuterà a utilizzare il prodotto in modo migliore e più sicuro.

| Simbolo | Significato |
|---|-------------------------|
|  | Direzione del movimento |
|  | Accensione |
|  | Spegnimento |
| CLIC! | Rumore udibile |
|  | Accessori |

Ricerca guasti

Nella tabella seguente vengono elencati i sintomi del problema, le possibili cause e le azioni correttive in caso di malfunzionamento della macchina.

Se tali informazioni non consentono di identificare e correggere il problema, contattare il rappresentante dell'assistenza.

Avvertenza: Spegner l'unità prima di esaminare il guasto.

Avvertenza: In caso di incidente o rottura dell'utensile, arrestare immediatamente la macchina e rimuovere la batteria.

| Problema | Possibile causa | Misura correttiva |
|--|---|--|
| La macchina non funziona | Batteria scarica | Ricaricare la batteria |
| | Batteria non completamente collegata | Inserire la batteria correttamente (vedere la figura C) |
| | Batteria troppo calda/fredda | Parla raffreddare/riscaldare. Avviare sempre il prodotto a bassa velocità |
| | Macchina difettosa | Contattare la concessionaria. |
| L'utensile da giardino funziona a intermittenza | Interruttore di accensione/spengimento difettoso | Contattare la concessionaria. |
| | Controller per la velocità del flusso d'aria danneggiato | Contattare la concessionaria. |
| Vibrazioni/rumorosità eccessive | Macchina difettosa | Contattare la concessionaria. |
| Tempo di funzionamento per la carica della batteria troppo basso | La batteria non è stata utilizzata per un lungo periodo o solo per brevi intervalli | Caricare completamente la batteria |
| | Batteria difettosa | Sostituire la batteria |
| Soffiaggio macchina | Tubo ostruito | Pulire il tubo |
| Flusso d'aria ridotto | Ingresso dell'aria ostruito | Pulire l'ingresso dell'aria |
| | Batteria troppo fredda | Attendere che si riscaldi |
| Impossibile montare il tubo sulla macchina | Montaggio non corretto | Montare il tubo correttamente (vedere la figura B) |
| Lampeggio della spia rossa di carica della batteria | Batteria non inserita (correttamente) | Inserire correttamente la batteria nel caricabatterie |
| Nessuna procedura di ricarica possibile | Contatti batteria contaminati | Pulire i contatti della batteria (ad esempio inserendola e rimuovendola più volte) oppure sostituirla |
| | Batteria difettosa | Sostituire la batteria |
| Le spie di carica della batteria non si accendono | Spina dell'alimentazione del caricabatteria non inserita (correttamente) | Inserire la spina di alimentazione (completamente) nella presa |
| | Presa, cavo di alimentazione o caricabatteria difettoso | Controllare la tensione della rete elettrica; far controllare il caricabatteria da un addetto all'assistenza post-vendita autorizzato per gli utensili elettrici Honda |

Manutenzione e assistenza

Manutenzione, pulizia e stoccaggio

- **La manutenzione del prodotto deve essere affidata esclusivamente a uno specialista qualificato che utilizzi solo parti di ricambio originali.** Questo garantisce il mantenimento della sicurezza del prodotto.
- **Non sottoporre mai a manutenzione i pacchi batteria danneggiati.** La manutenzione dei pacchi batterie deve essere eseguita unicamente dal produttore o dai centri di assistenza autorizzati.

Assistenza postvendita e application service

Nell'improbabile caso che si verifichi un problema con il prodotto, contattare il rivenditore di assistenza autorizzato Honda.

Trasporto

Le batterie agli ioni di litio consigliate sono soggette alla legislazione sul trasporto di merci pericolose. L'utente può trasportare le batterie durante il percorso senza necessità di altri accessori.

In caso di spedizione da parte di terzi (ossia tramite trasporto aereo o spedizioniere) è necessario rispettare dei requisiti particolari per l'imballaggio e l'etichettatura. Per preparare l'articolo per la spedizione, è necessario consultare un esperto di materiali pericolosi.

Spedire i pacchi batteria solo se l'involucro non risulta danneggiato. Coprire con nastro isolante i contatti aperti e imballare la batteria in maniera tale da impedire il movimento all'interno dell'imballaggio. Fare inoltre attenzione a rispettare le possibili normative nazionali più specifiche.

Smaltimento



Il prodotto, le batterie, gli accessori e la confezione devono essere correttamente separati per un riciclaggio ecologico.



Non smaltire il prodotto e le batterie/batterie ricaricabili nei rifiuti domestici!

Solo per le nazioni UE:

In base alla Direttiva europea 2012/19/UE relativa ai prodotti non più utilizzabili e alla Direttiva europea 2006/66/CE relativa ai pacchi batterie/batterie difettosi o usati, questi componenti devono essere raccolti separatamente e smaltiti in maniera ecologica.

Se smaltiti in modo errato, i rifiuti di apparecchiature elettriche ed elettroniche possono avere effetti nocivi sull'ambiente e sulla salute, a causa della potenziale presenza di sostanze pericolose.

Pacchi batterie/batterie:

Ioni di litio:

Osservare le note riportate nella sezione relativa al trasporto (vedere "Trasporto", pagina 24).

Nederlands

Identificatie van de machine

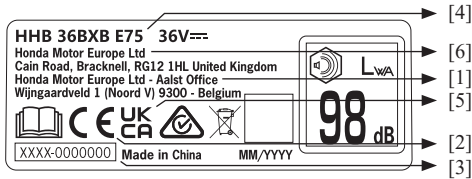

- [1] Naam en adres van de importeur voor de EU
- [2] Conformiteitsmarkering volgens EU-richtlijn(en)
- [3] Serienummer
- [4] Modeltype
- [5] Conformiteitsmarkering conform Britse wettelijke instrumenten
- [6] Naam en adres van de fabrikant

Voor verduidelijking van alle andere veiligheidswaarschuwingen en -symbolen raadpleegt u de bijbehorende hoofdstukken in de gebruikershandleiding.

Veiligheidsvoorschriften

Verklaring van de symbolen op de machine

-  Algemene veiligheidswaarschuwing voor gevaar.
-  Lees het instructieboekje.
-  Niet aan regen blootstellen.
-  **WAARSCHUWING:** Let op weggeslingerde objecten.
-  **WAARSCHUWING:** Houd omstanders op afstand.
-  Draag oog- en gehoorbescherming.
-  **WAARSCHUWING:** Koppel de accu los voordat u onderhoud pleegt.

Algemene veiligheidswaarschuwingen elektrisch gereedschap

WAARSCHUWING Lees en bekijk alle veiligheidswaarschuwingen, instructies, afbeeldingen en specificaties die bij dit elektrisch gereedschap worden geleverd. Het niet of onjuist opvolgen van de volgende instructies kan leiden tot elektrische schokken, brand en/of ernstig letsel.

Bewaar alle waarschuwingen en instructies voor toekomstige raadpleging.

De term 'elektrisch gereedschap' in de waarschuwingen verwijst naar op accu werkende (draadloze) elektrische gereedschappen.

Veiligheid op de werkplek

- ▶ **Houd het werkgebied schoon en goed verlicht.** Ongevallen vinden vaker plaats in rommelige en donkere gebieden.
- ▶ **Gebruik elektrische gereedschappen niet in explosieve omgevingen, zoals in de aanwezigheid van ontvlambare vloeistoffen, gassen of stof.** Elektrische gereedschappen creëren vonken die stof of dampen kunnen ontsteken.
- ▶ **Houd kinderen en omstanders uit de buurt wanneer u met een elektrisch gereedschap werkt.** Door afleidingen kunt u de controle verliezen.
- ▶ **Andere personen en dieren moeten op een afstand van 3 meter of meer blijven wanneer de machine wordt gebruikt.** Vuil mag nooit in de richting van omstanders worden geblazen.
- ▶ **Blijf alert op gevaren die u niet kunt horen tijdens het bedienen van de bladblazer.**
- ▶ **Zorg ervoor dat u niet over de machine struikelt wanneer u deze op de grond plaatst.**
- ▶ **De gebruiker is verantwoordelijk voor eventuele ongevallen en gevaar voor letsel/schade aan derden of hun eigendom.**

Veiligheid van elektriciteit

- ▶ **Vermijd lichaamscontact met geaarde oppervlakken, zoals pijpleidingen, radiatoren, fornuizen en koelkasten.** Als uw lichaam geaard is, neemt het risico op elektrische schok toe.
- ▶ **Stel het elektrisch gereedschap niet bloot aan regen of natte omstandigheden.** Als er water in elektrisch gereedschap binnendringt, verhoogt dit het risico op elektrische schok.
- ▶ **Vermijd alle slechte weersomstandigheden, vooral wanneer er kans is op bliksem.**
- ▶ **Gebruik de kabel niet op een verkeerde manier.** Gebruik de kabel nooit om het elektrische gereedschap te dragen, te trekken of uit het stopcontact te verwijderen. Houd de kabel weg van warmte, olie, scherpe randen of bewegende onderdelen. Beschadigde of verstrikte snoeren vergroten de kans op een elektrische schok.
- ▶ **Wanneer een elektrisch gereedschap buiten wordt gebruikt, moet een verlengsnoer worden gebruikt dat geschikt is voor gebruik buiten.** Het gebruik van een snoer dat geschikt is voor buitengebruik verkleint de kans op een elektrische schok.
- ▶ **Als gebruik van elektrisch gereedschap in een vochtige omgeving onvermijdelijk is, moet een aardlekschakelaar worden gebruikt.** Gebruik van een aardlekschakelaar vermindert het risico op elektrische schok.

Persoonlijke veiligheid

- ▶ **Blijf waakzaam, kijk naar wat u doet en gebruik uw gezond verstand als u met een elektrisch gereedschap werkt.** Gebruik geen elektrisch gereedschap als u moebent of onder invloed van drugs, alcohol of medicatie. Een moment van onoplettendheid tijdens het gebruik van elektrisch gereedschap kan leiden tot ernstig persoonlijk letsel.
- ▶ **Gebruik persoonlijke beschermingsuitrusting.** Draag altijd oogbescherming. Beschermingsmiddelen, zoals een stofmasker, werkschoenen met een antislipzool, een helm of gehoorbescherming voor gebruik onder bepaalde omstandigheden, verkleinen de kans op persoonlijk letsel.

- ▶ **Voorkom ongewenst starten. Zorg dat de schakelaar in de uit-positie staat voordat u het gereedschap op de netvoeding en/of accu aansluit, het gereedschap op tilt of draagt.** Elektrisch gereedschap dragen met uw vingers op de schakelaar of terwijl het elektrische gereedschap is ingeschakeld, vraagt om ongelukken.
- ▶ **Verwijder stelsleutels of sleutels voordat u het elektrische gereedschap inschakelt.** Een sleutel die aan een draaiend deel van het elektrische gereedschap blijft zitten, kan leiden tot persoonlijk letsel.
- ▶ **Draag geschikte kleding, waaronder een lange broek. Draag geen loszittende kleding of sieraden. Houd uw haar en kleding uit de buurt van bewegende onderdelen.** Losse kleding, sieraden of lang haar kan in bewegende onderdelen verstrikt raken.
- ▶ **Probeer niet te ver te reiken. Zorg dat u altijd stevig staat en in evenwicht bent.** Dit zorgt voor een betere controle over het elektrische gereedschap in onverwachte situaties.
- ▶ **Ren niet met het elektrisch gereedschap.**
- ▶ **Gebruik het product altijd op taillehoogte op de grond.**
- ▶ **Als apparaten worden geleverd om middelen voor stofafzuiging en -verzameling aan te sluiten, moeten deze goed worden aangesloten en juist worden gebruikt.** Gebruik van een stofverzamelaar kan aan stof gerelateerde gevaren terugdringen.
- ▶ **Word niet overmoedig doordat u al veelvuldig gereedschap heeft gebruikt; negeer de veiligheidsvoorschriften voor het gereedschap niet.** Onzorgvuldig handelen kan binnen een fractie van een seconde ernstig letsel veroorzaken.

Gebruik van en zorg voor elektrisch gereedschap

- ▶ **Forceer het elektrisch gereedschap niet. Gebruik het juiste elektrische gereedschap voor uw toepassing.** Het juiste elektrische gereedschap zal het werk beter en veiliger verrichten op de spanning waarvoor het werd ontworpen.
- ▶ **Gebruik het elektrische gereedschap niet als het niet via de schakelaar kan worden in- of uitgeschakeld.** Elektrisch gereedschap dat niet kan worden in- of uitgeschakeld is gevaarlijk en moet worden gerepareerd.
- ▶ **Koppel de stekker los van de stroombron en/of verwijder de accu uit het elektrische gereedschap voordat u enige aanpassingen uitvoert, accessoires verwisselt of elektrisch gereedschap opbergt.** Dergelijke preventieve veiligheidsmaatregelen verminderen het risico dat het elektrische gereedschap per ongeluk zal starten.
- ▶ **Bewaar uitgeschakeld elektrisch gereedschap buiten bereik van kinderen en laat mensen die onbekend zijn met dit elektrisch gereedschap of de instructies ervan, het gereedschap niet gebruiken.** Elektrisch gereedschap is gevaarlijk in handen van gebruikers zonder ervaring.
- ▶ **Onderhoud het elektrisch gereedschap en de accessoires. Controleer op een verkeerde uitlijning of vastgelopen bewegende onderdelen, breuken in onderdelen en andere omstandigheden die de werking van het elektrische gereedschap kunnen beïnvloeden. Indien beschadigd moet het elektrische gereedschap vóór het gebruik worden gerepareerd.** Veel ongelukken gebeuren door slecht onderhouden elektrisch gereedschap.
- ▶ **Gebruik het elektrische gereedschap, de accessoires en gereedschapsbitjes enz. in overeenkomst met deze instructies en houd rekening met de werkomstandigheden en het werk dat u wilt uitvoeren.** Gebruik van het elektrische gereedschap voor andere

handelingen dan waarvoor het is bedoeld, kan leiden tot een gevaarlijke situatie.

- ▶ **Houd handgrepen en andere vast te grijpen oppervlakken droog, schoon en vrij van olie en vet.** Gladde handgrepen en vast te grijpen oppervlakken belemmeren een veilige bediening en controle van het gereedschap in onverwachte situaties.
- ▶ **Besproei het product nooit met water. Dompel het product nooit onder in water.**
- ▶ **Gebruik het product alleen met een gemonteerde blaasmond.**
- ▶ **Blaas alleen tuinafval weg.** Gebruik het product niet in de buurt van heet, ontvlambaar of explosief materiaal. Blaas geen sneeuw weg of voorwerpen die een projectiel kunnen worden. Gebruik de bladblazer niet als aandrijving voor voertuigen (bijv. skateboard).
- ▶ **De machine blijft nog enkele seconden doorblazen nadat deze is uitgeschakeld.** Laat de motor eerst stoppen met draaien voordat u deze weer inschakelt. Schakel het gereedschap niet snel uit en weer in.
- ▶ **Dit product is niet bestemd om gebruikt te worden door personen (inclusief kinderen) met beperkte fysieke, zintuiglijke of geestelijke vermogens, gebrekkige ervaring en/of gebrekkige kennis, tenzij onder toezicht van een voor hun veiligheid verantwoordelijke persoon of als hij of zij instructies ten aanzien van het gebruik van het apparaat van deze persoon heeft gekregen.** Houd toezicht op kinderen om te voorkomen dat ze met het product gaan spelen.
- ▶ **Zorg dat alle inlaatopeningen voor koele lucht vrij van vuil zijn.**
- ▶ **Wijzig het product niet.** Onbevoegde wijzigingen kunnen een negatieve invloed op de veiligheid van uw product hebben en leiden tot meer bijgeluiden en trillingen.
- ▶ **Start het product altijd op een lage snelheid, vooral bij lage temperaturen.**
- ▶ **Plaats geen andere voorwerpen op het product.**
- ▶ **Gebruik het product niet in gesloten ruimten waar stof kan worden ingeademd.**
- ▶ **Als het gereedschap ongewone geluiden of trillingen vertoont, met name van de ventilator, dient u het naar het onderhoudscentrum te sturen.**

Veiligheidsinstructies en aanbevelingen voor optimale behandeling van de accu

- ▶ **Zorg ervoor dat het product is uitgeschakeld voordat u de accu plaatst.** Het plaatsen van de accu in een product waarvan de schakelaar is ingeschakeld, kan leiden tot ongevallen.
- ▶ **Gebruik alleen accu's van Honda die speciaal voor dit product zijn bedoeld.** Gebruik van andere accu's kan letsel en brand veroorzaken.
- ▶ **Open de accu niet.** Er bestaat risico op kortsluiting.



Bescherm de accu tegen hitte (bijv. tegen doorlopend intens zonlicht), brand, water en vocht. Er bestaat explosiegevaar.



- ▶ **Als de accu niet in gebruik is, moet u deze uit de buurt houden van paperclips, munten, sleutels, spijkers, schroeven of andere kleine metalen objecten die verbinding kunnen maken tussen beide poolklemmen.** De accupolen samen kortsluiten kan brandwonden of brand veroorzaken.

- ▶ **In het geval van schade en verkeerd gebruik van de accu kunnen er dampen vrijkomen.** Ventileer het gebied en raadpleeg een arts bij klachten. De dampen kunnen het ademhalingsstelsel irriteren.
- ▶ **Gebruik de accu alleen met producten van de fabrikant.** Dit is de enige manier waarop u de accu kunt beschermen tegen gevaarlijke overbelasting.
- ▶ **De accu kan worden beschadigd door puntige objecten, zoals spijkers of schroevendraaiers of door extern uitgeoefende kracht.** Er kan interne kortsluiting optreden, waardoor de accu in brand vliegt, gaat roken, explodeert of oververhit raakt.
- ▶ **U mag de accu niet kortsluiten.** Er bestaat explosiegevaar.
- ▶ Bescherm de accu tegen vocht en water.
- ▶ Berg het product alleen op binnen een temperatuurbereik tussen -20 °C en 50 °C. Laat de accu bijvoorbeeld in de zomer niet in de auto achter.
- ▶ Reinig de ventilatiesleuven van de accu af en toe met een zachte, schone en droge borstel.

Veiligheidswaarschuwingen tuinblazer

- ▶ **Gebruik de machine niet in slechte weersomstandigheden, vooral wanneer er een risico op bliksem is.** Dit vermindert het risico op blikseminslag.
- ▶ **Inspecteer het gebied waar de machine moet worden gebruikt grondig op wilde dieren.** Wilde dieren kunnen tijdens het gebruik van de machine gewond raken.
- ▶ **Inspecteer het gebied waar de machine moet worden gebruikt grondig en verwijder alle stenen, stokken, draden, botten en andere vreemde voorwerpen die kunnen terugkaatsen, vrede weggeslingerd of anderszins letsel of schade kunnen veroorzaken tijdens het gebruik.** Weggeslingerde voorwerpen kunnen het risico op persoonlijk letsel vergroten.
- ▶ **Controleer vóór gebruik het netsnoer en een eventueel verlengsnoer op tekenen van beschadiging of veroudering. Raak het snoer niet aan voordat u voeding loskoppelt. Gebruik de machine niet als het snoer beschadigd of versleten is.** Een beschadigd netsnoer kan leiden tot een elektrische schok, brand en/of ernstig letsel.
- ▶ **Draag oog- en gehoorbescherming.** Geschikte beschermende uitrusting vermindert het risico op persoonlijk letsel.
- ▶ **Draag tijdens het gebruik van de machine altijd antislipschoenen en veiligheidsschoenen. Gebruik de machine niet blootsvoets of met sandalen aan de voeten.** Dit vermindert het risico op letsel aan de voeten.
- ▶ **Draag tijdens het gebruik van de machine altijd een lange broek.** Blootgestelde huid verhoogt het risico op letsel door vuil.
- ▶ **Draag geen loszittende kleding of artikelen zoals sjaals, koorden, kettingen, stropdassen, enz. die in de luchtinlaten gezogen kunnen worden. Bind lang haar vast of bedek het om te voorkomen dat het in de luchtinlaten wordt gezogen.** Als een van deze items in de luchtinlaten wordt gezogen, kan dit het risico op persoonlijk letsel vergroten.

- ▶ **Houd omstanders uit de buurt tijdens het bedienen van de machine.** Weggeslingerd vuil kan het risico op persoonlijk letsel vergroten.
- ▶ **Richt de blaasmond nooit in de richting van personen of huisdieren of in de richting van ramen. Wees extra voorzichtig bij het blazen van vuil in de buurt van vaste voorwerpen, zoals bomen, auto's en muren, waardoor vuil kan terugkaatsen.** Weggeslingerde voorwerpen kunnen eigendommen beschadigen en het risico op persoonlijk letsel vergroten.
- ▶ **Gebruik de machine niet om iets te weg te blazen dat brandt of rookt, zoals sigaretten, lucifers of hete as.** Deze ontstekingsbronnen kunnen het brandgevaar vergroten.
- ▶ **Raak de ventilator niet aan terwijl deze nog in beweging is. Schakel de machine uit, wacht tot de ventilator stopt en haal de stekker van de machine uit het stopcontact voordat u onderdelen verwijdert die toegang kunnen geven tot de ventilator.** Dit vermindert het risico op letsel door bewegende onderdelen.
- ▶ **Wanneer u vastgelopen materiaal verwijdert of onderhoud aan de machine uitvoert, moet u ervoor zorgen dat alle stroomschakelaars zijn uitgeschakeld en dat het netsnoer is losgekoppeld.** Onverwachte activering van de machine tijdens het verwijderen van vastgelopen materiaal of onderhoud kan het risico op persoonlijk letsel vergroten.

Productbeschrijving en specificaties



Lees alle veiligheidswaarschuwingen en alle instructies. Het niet of onjuist opvolgen van de waarschuwingen en instructies kan leiden tot elektrische schokken, brand en/of ernstig letsel.

Bekijk de illustraties aan het einde van deze handleiding.

Beoogd gebruik

Het product is bedoeld voor het wegblazen van bladeren, tuinafval zoals gras, takjes en dennennaalden.

Productkenmerken (zie afbeelding A)

De nummering van de productkenmerken verwijst naar de illustratie van het product op de pagina's met de afbeeldingen.

- (1) Regelaar voor luchtstroomsnelheid
- (2) Aan/uit-schakelaar
- (3) Accu-ontgrendelknop
- (4) Accu
- (5) Bevestigingspunt voor blaasmond
- (6) Blaasmond
- (7) Oplader
- (8) Indicator voor acculaadstatus
- (9) Luchtinlaat
- (10) Typeplaatje/serienummer

Technische gegevens

| Draadloze bladblazer | | HHB36BXB E 75 | |
|---|-------------------|--|--------------------------------|
| Nominale spanning ^{A)} | V | | 36 |
| Luchtstroomsnelheid, max. ^{A)} | km/h | | 200 |
| Volumecapaciteit, max. | m ³ /h | | 780 |
| Gewicht volgens EPTA-procedure 01:2014 ^{A)} | | | |
| – zonder accu | kg | | 2,9 |
| – met accu | kg | 3,6 (2,0 Ah) - 4,1 (4,0 Ah) - 4,2 (6,0 Ah) | |
| Serienummer | | zie typeplaatje op het product | |
| Aanbevolen omgevingstemperatuur tijdens opslag | °C | | -20 tot +60 |
| Toegestane omgevingstemperatuur tijdens werking ^{B)} | °C | | 0 tot +40 |
| Accutype | | | 36 V 2,0 Ah, 4,0 Ah, 6,0 Ah |

A) Afhankelijk van de gebruikte accu

B) Beperkte prestaties bij temperaturen < 0 °C.

Informatie over geluid/trillingen

Geluidsemisiewaarden vastgesteld volgens EN 50636-2-100.

De A-gewogen geluidsniveaus van het product zijn gewoonlijk:

| | | |
|--|------------------|-------|
| – Geluidsniveau | dB(A) | 84 |
| – Variantie K | dB | = 2,5 |
| Totale trillingswaarden ah (triaxectorsom) en variantie K bepaald conform EN 50636-2-100 | | |
| – Trillingsemisiewaarde ah | m/s ² | < 2,5 |
| – Variantie K | m/s ² | = 1,5 |

Montage en bediening

- ▶ **Voorzichtig: Schakel het tuingereedschap uit en verwijder de accu voordat u de machine aanpast of reinigt.**
- ▶ **De accu heeft een dubbel vergrendelingsstelsel voor extra veiligheid.** Druk eenmaal op de ontgrendelingsknop om de accu los te koppelen van het gereedschap, maar laat de accu op de tweede vergrendeling zitten voor het vervoeren door de tuin zonder het gereedschap te activeren.
- ▶ **Voor de beste resultaten start u het gereedschap met een volle acculaadstatus.** De laadstatus kan worden gecontroleerd door op de knop op de accu te drukken en de LED-indicator af te lezen.





De nummering van de productkenmerken verwijst naar de illustratie van het product op de pagina's met de afbeeldingen.

| Actie | Afbeelding | Pagina |
|--|------------|--------|
| Leveringsomvang | A | 49 |
| De blaasmond aanbrengen | B | 49 |
| De accu plaatsen/opladen | C | 50 |
| In- en uitschakelen | D | 50 |
| De snelheid van de luchtstroom instellen | E | 50 |
| Werkadvies | F | 50 |

| Actie | Afbeelding | Pagina |
|-------------|------------|--------|
| Onderhoud | G | 51 |
| Accessoires | H | 51 |

Symbolen

De volgende symbolen zijn belangrijk voor het lezen en begrijpen van de originele instructies. Let op de symbolen en hun betekenis. De juiste interpretatie van de symbolen helpt u het product beter en veiliger te gebruiken.

| Symbool | Betekenis |
|---|-----------------------|
|  | Bewegingsrichting |
|  | Inschakelen |
|  | Uitschakelen |
|  | KLIK! Hoorbaar geluid |
|  | Accessoires |

Storingzoek

In de volgende tabel worden symptomen van problemen, mogelijke oorzaken en corrigerende acties vermeld als uw machine niet goed werkt.

Als het probleem hiermee niet wordt vastgesteld en verholpen, neemt u contact op met uw servicemedewerker.

Waarschuwing: Schakel de machine uit voordat u de storing onderzoekt.

Waarschuwing: Stop de machine onmiddellijk en verwijder de accu in geval van een ongeluk of een defect gereedschap.

| Probleem | Mogelijke oorzaak | Corrigerende maatregel |
|--|--|--|
| Apparaat werkt niet | Accu leeg | Laad de accu opnieuw op |
| | Accu niet volledig aangesloten | Plaats de accu op de juiste manier (zie afbeelding C) |
| | Accu te heet/koud | Laat accu afkoelen/opwarmen. Start het product altijd op een lage snelheid |
| | Apparaat defect | Neem contact op met de dealer. |
| Tuingereedschap werkt onregelmatig | Aan/uit-schakelaar defect | Neem contact op met de dealer. |
| | Regelaar voor luchtstroomsnelheid beschadigd | Neem contact op met de dealer. |
| Overmatige trillingen/overmatig geluid | Apparaat defect | Neem contact op met de dealer. |
| Bedrijfstijd per acculading te kort | De accu is lange tijd niet gebruikt of alleen korte momenten | Laad de accu volledig op. |
| | Accu defect | Vervang de accu |
| Blazen van machine | Buis geblokkeerd | Maak buis vrij |
| Verminderde luchtstroom | Luchtinlaat geblokkeerd | Maak luchtinlaat vrij |
| | Accu te koud | Laat de accu opwarmen |
| Buis kan niet op het apparaat worden bevestigd | Onjuiste montage | Monteer de buis op de juiste manier (zie afbeelding B) |
| Knipperend rood indicatielampje voor acculaadstatus | Accu niet (goed) geplaatst | Plaats de accu op de juiste manier in de oplader |
| | Contactpunten van de accu verontreinigd | Reinig de contactpunten van de accu (d.w.z. door de accu meerdere keren aan te sluiten en te verwijderen) of vervang de accu |
| Geen oplaadprocedure mogelijk | Accu is defect | Vervang de accu |
| De indicatielampjes voor de acculaadstatus gaan niet branden | De stekker van de acculader is niet (goed) in het stopcontact gestoken | Steek de stekker (volledig) in het stopcontact |
| | Stekker, netsnoer of acculader defect | Controleer de netspanning; laat de acculader door een bevoegde aftersales-servicemedewerker voor Honda Power Tools nakijken |

Onderhoud en service

Onderhoud, reiniging en opslag

- ▶ **Laat uw product alleen onderhouden door een gekwalificeerde specialist en gebruik alleen originele vervangingsonderdelen.** Zo blijft de veiligheid van het product gewaarborgd.
- ▶ **U mag beschadigde accupakketten nooit repareren.** De reparatie van accupakketten mag uitsluitend door de fabrikant of erkende serviceproviders worden uitgevoerd.

Aftersales-service en toepassingservice

In het onwaarschijnlijke geval dat u een probleem met uw product tegenkomt, neemt u contact op met uw officiële Honda-dealer.

Vervoer

De aanbevolen lithium-ionaccu's zijn onderworpen aan de wetgeving inzake het transport van gevaarlijke goederen. De gebruiker kan de accu's zonder verdere vereisten over de weg vervoeren.

Bij transport door derden (d.w.z. via luchttransport of een expediteur) moeten speciale vereisten op de verpakking en labels worden nageleefd. Voor de voorbereiding van het te verzenden item moet u een expert in gevaarlijk materiaal raadplegen.

Verzend accupakketten alleen wanneer de behuizing onbeschadigd is. Gebruik (maskeer)tape om open contactpunten af te sluiten en verpak de accu zodanig dat deze niet kan bewegen in de verpakking. Houd bovendien rekening met de mogelijkheid van meer gedetailleerde nationale regelgevingen.

Afvoeren



Het product, de accu's, accessoires en verpakking moeten worden gesorteerd voor milieuvriendelijke recycling.



Zorg ervoor dat het product en accu's/oplaadbare accu's niet met het huisvuil worden afgevoerd!

Alleen voor EU-landen:

In overeenstemming met de Europese Richtlijn 2012/19/EU, moeten producten die niet meer bruikbaar zijn afzonderlijk worden afgevoerd. In overeenstemming met de Europese Richtlijn 2006/66/EG moeten defecte of gebruikte accupakketten/accu's afzonderlijk en op een milieuvriendelijke manier worden afgevoerd.

Als afgedankte elektrische en elektronische apparatuur op de verkeerde manier wordt afgevoerd, kan dit schadelijke gevolgen hebben voor het milieu en de volksgezondheid vanwege de mogelijke aanwezigheid van gevaarlijke stoffen.

Accupakketten/accu's:

Li-ion:

Neem de opmerkingen in het hoofdstuk over vervoer in acht (zie "Vervoer", pagina 30).

Svenska

Identifiering av maskinen

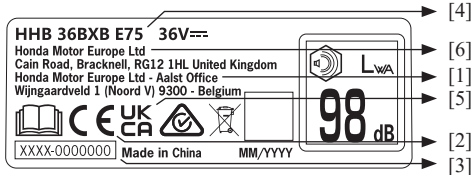



- [1] EU-importörens namn och adress
- [2] Överensstämmelsemärke enligt EG-direktiv
- [3] Serienummer
- [4] Modelltyp
- [5] Överensstämmelsemärke enligt brittiska förordningar
- [6] Tillverkarens namn och adress

För att förtydliga alla andra säkerhetsvarningar och symboler, se lämpliga avsnitt i instruktionsboken.

Säkerhetsanmärkningar

Förklaring av symboler på maskinen

-  Allmän säkerhetsvarning.
-  Läs bruksanvisningen.
-  Utsätt inte för regn.
-  **WARNING:** Se upp för flygande föremål.
-  **WARNING:** Håll åskådare borta.
-  Använd ögon- och öronskydd.
-  **WARNING:** Koppla ur batteriet före underhåll.

Allmänna säkerhetsföreskrifter för eldrivna redskap

⚠ VARNING Läs alla säkerhetsföreskrifter, instruktioner, illustrationer och specifikationer som följer med det här eldrivna redskapet. Om man inte följer alla instruktioner som listas nedan kan det orsaka elstötar, brand och/eller allvarliga skador.

Spara alla föreskrifter och instruktioner som framtida referens.

Med "eldrivna redskap" avses i föreskrifterna batteridrivna redskap (utan sladd).

Säkerhet på arbetsområdet

- ▶ **Se till att arbetsområdet är rent och ordentligt upplyst.** Olycksrisken är större i skräpiga eller mörka områden.
- ▶ **Använd inte eldrivna redskap i områden med explosionsrisk, som områden med lättantändliga vätskor, gaser eller damm.** Eldrivna redskap genererar gnistor som kan antända damm och ångor.
- ▶ **Se till att barn och andra personer inte befinner sig i närheten när du använder eldrivna redskap.** Du kan distraheras och tappa kontrollen över redskapet.
- ▶ **Andra personer och djur ska vara på minst 3 meters avstånd när maskinen används.** Smuts ska aldrig blåsas mot personer i närheten.
- ▶ **Var uppmärksam på faror som inte hörs när lövblåsen används.**
- ▶ **Var försiktig så att du inte snubblar över maskinen när du placerar den på marken.**
- ▶ **Användaren ansvarar för olyckor eller faror som andra människor eller deras egendom utsätts för.**

Elsäkerhet

- ▶ **Undvik kroppskontakt med jordade ytor, till exempel rör, element, spisar och kylskåp.** Risken för elstötar ökar om din kropp är jordad.
- ▶ **Utsätt inte det eldrivna redskapet för regn eller våta förhållanden.** Vatten som kommer in i ett eldrivet redskap ökar risken för elstötar.
- ▶ **Undvik dåligt väder, i synnerhet om det finns risk för blixtnedslag.**
- ▶ **Var försiktig med sladden. Använd aldrig den till att bära eller dra det eldrivna redskapet och dra inte i den när du ska ta ur kontakten.** Håll den borta från värme, olja, vassa kanter och rörliga delar. Skadade och ihoptrasslade sladdar ökar risken för elstötar.
- ▶ **När du använder eldrivna redskap utomhus måste du använda en förlängningssladd för utomhusanvändning.** Genom att använda en förlängningssladd för utomhusanvändning minimerar du risken för elstötar.
- ▶ **Om du måste använda eldrivna redskap i fuktiga förhållanden använder du en strömförsörjningsenhet med jordfelsbrytare.** Genom att använda en strömförsörjningsenhet med jordfelsbrytare minskar du risken för elstötar.

Personlig säkerhet

- ▶ **Var uppmärksam, kontrollera vad du gör och använd sunt förnuft när du använder eldrivna redskap.** Använd inte eldrivna redskap om du är trött eller påverkad av droger, alkohol eller mediciner. Ett ögonblicks ouppmärksamhet vid användning av eldrivna redskap kan leda till allvarliga personskador.
- ▶ **Använd skyddsutrustning. Använd alltid ögonskydd.** Skyddsutrustning såsom dammskyddsmask, halkfria skyddsskor, hjälm eller hörselskydd används om så krävs och då minskar risken för personskador.

- ▶ **Förhindra oavsiktligt start.** Se till att strömbrytaren på redskapet är i av-läget innan du ansluter det till ett strömuttag eller batteripaket och innan du tar upp eller bär det. Om du bär eldrivna redskap med fingret på strömbrytaren eller sätter på dem med strömbrytaren i på-läget ökar risken för olyckor.
- ▶ **Ta bort justeringsnycklar och liknande innan du sätter på det eldrivna redskapet.** Om en nyckel sitter kvar på roterande delar på eldrivna redskap kan det orsaka personskador.
- ▶ **Använd lämpliga kläder, inklusive långa byxor. Ha inte löst sittande kläder eller smycken på dig. Håll hår och kläder borta från rörliga delar.** Löst sittande kläder, smycken eller långt hår kan fastna i rörliga delar.
- ▶ **Försök inte att nå för långt. Se till att du står stadigt på fötterna och håller balansen hela tiden.** På så vis har du bättre kontroll över det eldrivna redskapet i oförutsedda situationer.
- ▶ **Spring inte med det eldrivna redskapet.**
- ▶ **Använd alltid produkten i midjehöjd på marken.**
- ▶ **Om du kan ansluta redskapet till dammsugnings- och dammuppsamlingsutrustning måste du se till att den är ansluten och används på rätt sätt.** Användning av dammuppsugning kan minska dammrelaterade risker.
- ▶ **Låt inte erfarenhet från tidigare användning av redskap göra dig ouppmärksam och ignorera säkerhetsanvisningar för redskapet.** En oförsiktig handling kan orsaka allvarliga skador inom en bråkdel av en sekund.

Användning och skötsel av eldrivna redskap

- ▶ **Tvinga inte det eldrivna redskapet. Använd rätt eldrivet redskap för användningsområdet.** Rätt eldrivet redskap gör jobbet bättre och säkrare i den takt det är avsett för.
- ▶ **Använd inte eldrivna redskap om det inte går att sätta på och stänga av dem med hjälp av strömbrytaren.** Eldrivna redskap som det inte går att sätta på och stänga av med hjälp av strömbrytaren utgör en fara och måste repareras.
- ▶ **Dra ur kontakten ur strömkällan eller batteripaketet, om det går att ta bort det, från eldrivna redskap innan du gör några justeringar, byter tillbehör eller förvarar dem.** Den typen av förebyggande säkerhetsåtgärder minskar risken för att eldrivna redskap startas oavsiktligt.
- ▶ **Förvara eldrivna redskap som inte används utom räckhåll för barn och låt inte personer som inte känner till dessa instruktioner använda det eldrivna redskapet.** Eldrivna redskap innebär en fara om de används av personer som inte känner till hur de fungerar.
- ▶ **Underhåll eldrivna redskap och tillbehör.** Kontrollera om rörliga delar är sneda eller kärvar, om det finns trasiga delar eller annat som kan påverka det eldrivna redskapets funktion. Om det eldrivna redskapet är skadat ska det repareras före användning. Många olyckor orsakas av dåligt underhållna eldrivna redskap.

- ▶ **Använd eldrivna redskap, tillbehör, bits osv. enligt de här instruktionerna och ta hänsyn till arbetsförhållanden och det arbete du ska utföra.** Om du använder eldrivna redskap för andra uppgifter än de är avsedda för kan det leda till riskfyllda situationer.
- ▶ **Se till att handtag och greppytor är torra, rena och fria från olja och fett.** Hala handtag och greppytor skapar inte förutsättningar för säker hantering och kontroll av redskapet i oväntade situationer.
- ▶ **Spruta aldrig vatten på produkten. Sänk aldrig ned produkten i vatten.**
- ▶ **Använd endast produkten med monterat munstycke.**
- ▶ **Blås endast trädgårdsavfall.** Använd inte produkten i närheten av hett, brandfarligt eller explosivt material. Blås inte snö eller föremål som kan bli en projektil. Använd inte lövblåsen som framdrivning för fordon (t.ex. skateboard).
- ▶ **Maskinen fortsätter att blåsa i några sekunder efter att ha stängts av.** Låt motorn sluta rotera innan du slår på den igen. Slå inte av och på snabbt.
- ▶ **Denna produkt är inte avsedd att användas av personer (inklusive barn) med begränsad fysisk, sensorisk eller mental förmåga, eller som inte har erfarenhet och kunskap, om de inte övervakas eller instrueras i användning av enheten, av en person som är ansvarig för deras säkerhet.** Barn bör övervakas så att de inte leker med produkten.
- ▶ **Se till att det inte finns skräp i kylflötsugen.**
- ▶ **Modifiera inte produkten.** Obehöriga modifieringar kan försämra produktens säkerhet och kan leda till ökat buller och vibrationer.
- ▶ **Starta alltid produkten på låg hastighet, särskilt vid låga temperaturer.**
- ▶ **Placera inga andra föremål på produkten.**
- ▶ **Använd inte produkten i slutna rum där damm kan andas in.**
- ▶ **Om redskapet låter ovanligt eller vibrerar, särskilt från fläkten, ska det returneras till servicecentret.**

Säkerhetsföreskrifter och rekommendationer för optimal hantering av batteriet

- ▶ **Kontrollera att produkten är avstängd innan du sätter i batteriet.** Om du sätter i batteriet i en produkt som har strömbrytaren på kan det orsaka olyckor.
- ▶ **Använd endast Hondas batterier som är specifikt avsedda för denna produkt.** Om man använder andra batterier kan det utgöra en risk för skada eller brand.
- ▶ **Öppna inte batteriet.** Det finns risk för kortslutning.



Skydda batteriet mot värme (t.ex. kontinuerligt intensivt solljus), eld, vatten och fukt. Det finns risk för explosion.



- ▶ **När batteriet inte används ska det hållas på avstånd från gem, mynt, nycklar, spikar, skruvar eller andra små metallföremål som kan skapa en anslutning mellan den ena och den andra polen.** Om man kortsluter batteripolerna kan det leda till brännskador eller brand.

- ▶ **Vid skador och felaktig användning av batteripaketet kan ångor släppas ut.** Ventilera området och sök läkarhjälp vid besvär. Ångorna kan irritera andningsorganen.
- ▶ **Använd bara batteriet med produkter från tillverkaren.** Detta är enda sättet du kan skydda batteriet mot farlig överbelastning.
- ▶ **Batteriet kan skadas av spetsiga föremål som spikar eller skruvmejslar eller med externt applicerad kraft.** En intern kortslutning kan uppstå, vilket får batteriet att brinna, ryka, explodera eller bli överhettat.
- ▶ **Kortslut inte batteriet.** Det finns risk för explosion.
- ▶ Skydda batteriet mot fukt och vatten.
- ▶ Förvara produkten och batteriet endast inom ett temperaturintervall mellan -20°C och 50°C. Till exempel ska du inte lämna batteriet i bilen på sommaren.
- ▶ Rengör med jämna mellanrum batteriets ventilationsöppningar med en mjuk, ren och torr borste.

Säkerhetsvarningar för lövblåsar

- ▶ **Använd inte maskinen vid dåligt väder, särskilt inte när det är risk för blixnar.** Detta för att minska risken för att bli träffad av blixten.
- ▶ **Kontrollera om det finns några djur i det område du ska använda maskinen.** De kan skadas av maskinen under drift.
- ▶ **Kontrollera det område där du ska använda maskinen och ta bort eventuella stenar, pinnar, kablar, ben och andra främmande föremål som kan studsas, slungas iväg eller på annat sätt orsaka personsador eller skador på utrustningen under drift.** Slungade föremål kan öka risken för personsador.
- ▶ **Kontrollera att inte nätsladden och förlängningssladden är skadade eller för gamla före användning.** Rör inte vid sladden förrän du har dragit ur den ur strömuttaget. Använd inte maskinen om sladden är skadad eller sliten. Skadade sladdar kan orsaka elstötar, brand och allvarliga personsador.
- ▶ **Använd ögon- och öronskydd.** Lämplig skyddsutrustning minskar risken för personsador.
- ▶ **Använd alltid skyddsskor med halkskydd när du använder maskinen.** Skador inte maskinen om du är barfota eller bär sandaler. På så sätt minskar risken för skador på fötterna.
- ▶ **Använd alltid långbyxor när du använder maskinen.** Exponerad hud ökar risken för skador från skräp.
- ▶ **Använd inte löst sittande kläder eller plagg som halsdukar, snören, kedjor, band osv. som kan dras in i luftinloppen.** Om du har långt hår sätter du upp det i en knut eller täcker det för att se till att det inte kommer in i luftintagen. Om något av föremålen ovan dras in i luftintagen kan det öka risken för personsador.

- ▶ **Se till att det inte finns några åskådare i närheten när du använder maskinen.** Utslungat skräp kan öka risken för personsador.
- ▶ **Rikta aldrig lövblåsmunstycket mot människor, husdjur eller fönster.** Var extra försiktig när du blåser skräp nära fasta föremål, som träd, bilar och väggar, eftersom de kan medföra att skräp studsar. Studsande föremål kan skada egendom och öka risken för personsador.
- ▶ **Använd inte maskinen till att blåsa något som brinner eller ryker, som cigaretter, tändstickor och het aska.** Den typen av antändningskällor kan öka risken för brand.
- ▶ **Rör inte fläkten när rör sig.** Stäng av maskinen, vänta tills fläkten har stannat och koppla ur maskinen innan du tar bort någon del som innebär att du kan få tillgång till fläkten. På så sätt minskar risken för skador från rörliga delar.
- ▶ **När du tar bort material som har fastnat eller utför service på redskapet måste du se till att alla strömbrytare är avstängda och att strömkabeln är fränkopplad.** Om maskinen oavsiktligt startas när du rensar material som har fastnat eller utför service kan det öka risken för personsador.

Produktbeskrivning och specifikationer



Läs alla säkerhetsföreskrifter och instruktioner. Om man inte följer säkerhetsföreskrifter och instruktioner kan det orsaka elstötar, brand och/eller allvarliga skador.

Se illustrationerna i slutet av den här användarhandboken.

Avsedd användning

Produkten är avsedd för att blåsa löv, trädgårdsavfall som gräs, kvistar och barr.

Produktfunktioner (se bild A)

Numreringen av produktfunktionerna hänvisar till illustrationen av produkten på grafiksidiorna.

- (1) Styrenhet för luftflödeshastighet
- (2) Brytare för På/Av
- (3) Batteriupplåsningsknapp
- (4) Batteri
- (5) Fästpunkt för munstycke
- (6) Munstycke
- (7) Laddare
- (8) Statusindikator för batteriladdning
- (9) Luftinsug
- (10) Typskylt/serienummer

Tekniska data

| Sladdlös lövblås | | HHB36BxB E 75 |
|---|-------------------------------|--|
| Märkspänning ^{A)} | V | 36 |
| Luftflödeshastighet, max. ^{A)} | km/h | 200 |
| Volymflöde, max. | m ³ /h | 780 |
| Vikt enligt EPTA-procedur 01:2014 ^{A)} | | |
| – utan batteri | kg | 2,9 |
| – med batteri | kg | 3,6 (2,0 Ah) – 4,1 (4,0 Ah) – 4,2 (6,0 Ah) |
| Serienummer | se typskylt på produkten | |
| Rekommenderad omgivningstemperatur vid förvaring | °C | -20 till +60 |
| Tillåten omgivningstemperatur under drift ^{B)} | °C | 0 till +40 |
| Batterityp | 36V 2,0 Ah, 4,0 Ah, 6,0 Ah | |

A) beror på vilket batteri som används

B) begränsad funktion vid temperaturer < 0 °C

Buller/vibrationsinformation

Bullerutsläppsvärden bestämda enligt EN 50636-2-100

Produktens A-viktade ljudnivåer är vanligtvis:

| | | |
|--|------------------|-------|
| – Ljudtrycksnivå | dB(A) | 84 |
| – Felmarginal K | dB | = 2,5 |
| Vibrationens totala värden ah (triaxvektorsumma) och felmarginal K bestämd enligt EN 50636-2-100 | | |
| – Vibrationsutsläppsvärde ah | m/s ² | < 2,5 |
| – Felmarginal K | m/s ² | = 1,5 |

Montering och drift

- ▶ **Var försiktig: Stäng av trädgårdsredskapet och ta ur batteriet från maskinen innan du justerar eller rengör.**
- ▶ **Batteriet har ett dubbelt spärrsystem för extra säkerhet.** Tryck på frigöringsknappen en gång för att förhindra batteriet från att driva redskapet, men låt det sitta på den andra spärren för transport runt trädgården utan att aktivera redskapet.
- ▶ **För bästa resultat, starta redskapet med full batteriladdning.** Tryck på knappen på batteriet och läs av LED-indikatorn för att kontrollera laddningsstatus.





Numreringen av produktfunktionerna hänvisar till illustrationen av produkten på grafiksidorna.

| Händelse | Bild | Sida |
|-------------------------------|------|------|
| Räckvidd | A | 49 |
| Montera munstycket | B | 49 |
| Sätta i/ladda batteriet | C | 50 |
| Slå på och av | D | 50 |
| Justera luftflödets hastighet | E | 50 |
| Arbetsråd | F | 50 |

| Händelse | Bild | Sida |
|-----------|------|------|
| Underhåll | G | 51 |
| Tillbehör | H | 51 |

Symboler

Följande symboler är viktiga för att läsa och förstå originalinstruktionerna. Observera symbolerna och deras betydelse. Rätt tolkning av symbolerna hjälper dig att använda produkten på ett bättre och säkrare sätt.

| Symbol | Innebörd |
|---|-----------------|
|  | Rörelseriktning |
|  | Slå på |
|  | Stänga av |
| KLICK! | Hörbart buller |
|  | Tillbehör |

Felsökning

Följande tabell visar symptom på problem, möjliga orsaker och korrigerande åtgärder om maskinen inte fungerar som den ska.

Om dessa inte identifierar och korrigerar problemet, kontakta din serviceverkstad.

Varning: Stäng av innan du undersöker felet.

Varning: Vid en olycka eller om ett redskap går sönder, stoppa maskinen omedelbart och ta bort batteriet.

| Problem | Tänkbar orsak | Korrigerande åtgärd |
|---|---|---|
| Maskinen fungerar inte | Batteriet urladdat | Ladda batteriet |
| | Batteriet är inte helt anslutet | Sätt i batteriet korrekt (se bild C) |
| | Batteri för varmt/kallt | Låt svalna/bli varmt. Starta alltid produkten på låg hastighet |
| | Maskin defekt | Kontakta återförsäljaren. |
| Trädgårdsredskapet fungerar ryckigt | Defekt brytare för På/Av | Kontakta återförsäljaren. |
| | Skadad styrenhet för luftflödes hastighet | Kontakta återförsäljaren. |
| För mycket vibrationer/ buller | Maskin defekt | Kontakta återförsäljaren. |
| För låg drifttid per batteriladdning | Batteriet har inte använts under en längre period eller bara i korta perioder | Ladda batteriet helt |
| | Defekt batteri | Byt ut batteriet |
| Maskinblåsning | Röret hindras | Töm röret |
| Minskat luftflöde | Blockerat luftinsug | Töm luftinsuget |
| | Batteriet är för kallt | Låt den värmas upp |
| Röret kan inte monteras på maskinen | Felaktig montering | Montera röret korrekt (se bild B) |
| Blinkande röd batteriladdningsindikator | Batteri inte (ordentligt) isatt | Sätt i batteriet ordentligt i laddaren |
| | Batterikontakter kontaminerade | Rengör batterikontakterna (t.ex. genom att sätta i och ta bort batteriet flera gånger) eller byt ut batteriet |
| Inget laddningsförfarande möjligt | Batteriet är defekt | Byt ut batteriet |
| | Batteriladdningsindikatorerna tänds inte | Nätkontakt för batteriladdare inte ansluten (korrekt) |
| | | Uttag, nätkabel eller batteriladdare är defekt |

Underhåll och service

Underhåll, rengöring och förvaring

- ▶ **Låt endast en kvalificerad specialist utföra service på produkten med originalreservdelar.** På så vis bibehålls produktens säkerhet.
- ▶ **Utför aldrig service på skadade batteripaket.** Endast tillverkaren eller auktoriserade tjänsteleverantörer av batterier bör utföra service på batteripaket.

Eftermarknads- och användningsservice

I det osannolika fallet att du får ett problem med din produkt, kontakta din auktoriserade Honda-återförsäljare för service.

Transport

De rekommenderade litiumjonbatterierna regleras i lagstiftningen om transport av farligt gods. Användaren kan transportera batterierna på väg utan ytterligare krav.

Vid frakt genom tredje part (t.ex. med flygtransport eller speditör) måste särskilda krav på förpackning och märkning följas. För att förbereda artikeln som skickas krävs en expert för farligt material.

Skicka endast batteripaket när höljet är oskadat. Tejpa eller maskera öppna kontakter och förpacka batteriet på ett sådant sätt att det inte kan röra sig i förpackningen. Observera också att nationella regler kan kräva fler detaljer.

Avfallshantering



Produkten, batterierna, tillbehören och förpackningen ska sorteras och återvinnas på ett miljövänligt sätt.



Släng inte produkten eller batterier/laddningsbara batterier i hushållsavfallet!

Endast för EU-länder:

Enligt EU-direktivet 2012/19/EU ska produkter som inte längre används, och enligt EU-direktivet 2006/66/EG även defekta eller förbrukade batteripaket/batterier, samlas in separat och kasseras på ett miljömässigt korrekt sätt.

Om de kasseras på fel sätt kan avfall från elektrisk och elektronisk utrustning ha skadliga effekter på miljön och människors hälsa, på grund av eventuell förekomst av farliga ämnen.

Batteripaket/batterier:

Li-ion:

Notera kommentarerna i avsnittet om transport (se "Transport", sidan 36).

Slovenčina

Identifikácia zariadenia

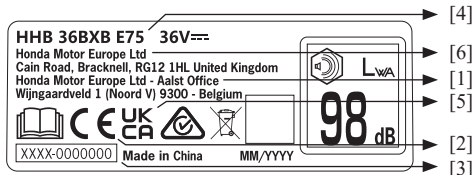

- [1] Názov a adresa dovozcu EÚ
 [2] Značka zhody podľa smernice ES
 [3] Výrobné číslo
 [4] Model – typ
 [5] Značka zhody podľa zákonnych predpisov (Statutory Instruments) Spojeného kráľovstva
 [6] Názov a adresa výrobcu

Vysvetlenie všetkých ostatných bezpečnostných výstrah a symbolov nájdete v príslušných častiach návodu na použitie.

Bezpečnostné pokyny

Vysvetlivky symbolov na zariadení



Bezpečnostné upozornenie na všeobecné nebezpečenstvo.



Prečítajte si návod na používanie.



Nevystavujte dažďu.



VAROVANIE: Pozor na letiace objekty.



VAROVANIE: Zabezpečte bezpečnú vzdialenosť osôb.



Použite ochranu očí a sluchu.



VAROVANIE: Pred údržbou odpojte batériu.

Všeobecné bezpečnostné upozornenia pre elektrické náradie

VAROVANIE Prečítajte si všetky bezpečnostné upozornenia, pokyny, ilustrácie a špecifikácie poskytované s týmto elektrickým náradím. Nerešpektovanie akýchkoľvek inštrukcií uvedených nižšie môže viesť k zásahu elektrickým prúdom, požiaru a/alebo vážnym zraneniam.

Všetky upozornenia a pokyny uchovajte pre budúce použitie.

Pomenovanie "elektrické náradie" v upozorneniach značí vaše batériu napájané (bez elektrického kábla) elektrické náradie.

Bezpečnosť pracovného priestoru

- ▶ **Pracovnú oblasť udržiavajte v poriadku a dobre osvetlenú.** Neporiadok alebo tma v pracovnej oblasti privoláva úrazy.
- ▶ **S elektrickým náradím nepracujte vo výbušnom prostredí, napríklad v prítomnosti horľavých kvapalín, plynov alebo prachu.** Elektrické náradie je zdrojom iskrenia, ktoré môže zapáliť prach alebo výpary.
- ▶ **Počas práce s elektrickým náradím držte deti a iné osoby mimo.** Rozptyľovanie môže spôsobiť stratu kontroly.
- ▶ **Keď sa zariadenie používa, iné osoby alebo zvieratá by mali byť vo vzdialenosti minimálne 3 metre.** Prach nikdy neodfukujte smerom k iným osobám.
- ▶ **Pri používaní fukára na listie si dávajte pozor na nebezpečie, ktoré nemožno počuť.**
- ▶ **Dávajte si pozor, aby ste sa o zariadenie nepotkli, keď ho položíte na zem.**
- ▶ **Užívateľ je zodpovedný za nehody alebo ohrozenie iných osôb alebo ich majetku.**

Bezpečnosť týkajúca sa elektrického systému

- ▶ **Vyhýbajte sa kontaktu vášho tela s uzemnenými povrchmi, ako sú napríklad potrubia, radiátory, sporáky a chladničky.** Existuje zvýšené riziko úrazu elektrickým prúdom, pokiaľ je vaše telo uzemnené.
- ▶ **Nevystavujte elektrické náradie dažďu alebo vlhkému prostrediu.** Vniknutie vody do elektrického náradia zvyšuje riziko úrazu elektrickým prúdom.
- ▶ **Vyhňte sa používaniu v nepriaznivých poveternostných podmienkach, najmä v prípade nebezpečenstva blesku.**
- ▶ **Nenarábajte s káblom nevhodným spôsobom.** Nikdy nepoužívajte kábel na nosenie, ťahanie alebo odpojovanie elektrického náradia. Chráňte kábel pred teplom, olejom, ostrými hranami alebo pohyblivými časťami. Poškodené alebo zamatované káble zvyšujú riziko úrazu elektrickým prúdom.
- ▶ **Pri práci s elektrickým náradím vonku, používajte predlžovacie káble určené na vonkajšie použitie.** Použitie kábla určeného na vonkajšie použitie znižuje riziko úrazu elektrickým prúdom.
- ▶ **Pri práci s elektrickým náradím vo vlhkom prostredí, použite zdroj napájania chránený prúdovým chráničom (RCD).** Používanie RCD znižuje riziko úrazu elektrickým prúdom.

V záujme vlastnej bezpečnosti

- ▶ **Buďte opatrní, sledujte čo robíte a používajte zdravý rozum pri práci s elektrickým náradím.** Nepoužívajte elektrické náradie, keď ste unavený alebo pod vplyvom drog, alkoholu alebo liekov. Chvilka nepozornosti pri práci s elektrickým náradím môže viesť k závažnému zraneniu.
- ▶ **Používajte osobné ochranné pomôcky.** Vždy používajte ochranu očí. Ochranné prostriedky ako respirátor, protišmyková bezpečnostná obuv, pevná prilba alebo ochrana sluchu používané v príslušných podmienkach, znižujú riziko zranenia.

- ▶ **Zabráňte náhodnému spusteniu.** Pred pripojením k zdroju elektrickej energie a/alebo batérii, zdvihnutím alebo prenášaním náradia sa uistíte, že vypínač je v polohe vypnutý. Prenášanie elektrického náradia s prstom na vypínači alebo so zapnutým vypínačom zvyšuje riziko nehody.
- ▶ **Pred spustením elektrického náradia odstráňte nastavovací kľúč alebo kľúče.** Nástroj alebo kľúč ponechaný pripojený na rotačnú časť elektrického náradia môže spôsobiť zranenie.
- ▶ **Noste vhodné oblečenie a dlhé nohavice.** Nenoste voľné oblečenie ani bižutériu. Udržujte vaše vlasy, oblečenie a rukavice mimo dosahu pohyblivých častí. Voľný odev, bižutéria alebo dlhé vlasy sa môžu zachytiť v pohyblivých častiach.
- ▶ **Nesnažte sa plotostrihom dosiahnuť príliš ďaleko.** Udržujte stabilný postoj a rovnováhu po celý čas. To umožňuje lepšiu kontrolu elektrického náradia v neočakávaných situáciách.
- ▶ **Nebežte s elektrickým náradím v ruke.**
- ▶ **Zariadenie vždy používajte na úrovni pásu otočené smerom k zemi.**
- ▶ **Pokiaľ je zariadenie vybavené na pripojenie odsávania prachu a zberných zariadení, zaistite jeho správne pripojenie a správne použitie.** Použitie zariadení na zber prachu môže znížiť riziká spôsobené prachom.
- ▶ **Nebuďte ignorantní voči princípom bezpečného používania nástrojov len preto, že ste si už zvykli na ich časté používanie.** Nedbalé konanie môže v okamihu spôsobiť vážne zranenie.

Používanie a starostlivosť o elektrické náradie

- ▶ **Nepoužívajte elektrické náradie silou.** Použite vhodné elektrické náradie pre vašu prácu. Vhodné elektrické náradie odvedie svoju prácu lepšie a bezpečnejšie pri použití na ktoré bolo navrhnuté.
- ▶ **Elektrické náradie nepoužívajte, ak ho vypínač nie je schopný zapnúť alebo vypnúť.** Každé elektrické náradie, ktoré nie je možné ovládať spínačom, je nebezpečné a musí sa vykonať jeho oprava.
- ▶ **Odpojte zástrčku od elektrickej siete a/alebo vyberte batériu z elektrického náradia, ak je odnímateľná, pred vykonávaním akýchkoľvek nastavení, výmenou príslušenstva alebo pred uskladnením elektrického náradia.** Takéto preventívne bezpečnostné opatrenia znižujú riziko náhodného spustenia elektrického náradia.
- ▶ **Elektrické náradie uskladnite mimo dosahu detí a nedovoľte osobám, ktoré nie sú oboznámené s elektrickým náradím alebo s týmto návodom, aby elektrické náradie používali.** Elektrické náradie je nebezpečné v rukách nezaškolených užívateľov.
- ▶ **Vykonávajte pravidelnú údržbu elektrického náradia a príslušenstva.** Skontrolujte vychýlenie alebo zaskakvanie pohyblivých častí, poškodenie častí a iné okolnosti, ktoré môžu mať vplyv na prevádzku elektrického náradia. Ak je poškodené, pred použitím elektrické náradie nechajte opraviť. Mnohé nehody sú spôsobené nedostatočnou údržbou elektrického náradia.
- ▶ **Používajte elektrické náradie, príslušenstvo a pracovné nástroje a pod. v súlade s týmito pokynmi, s prihliadnutím na pracovné podmienky a prácu,**

ktorá má byť vykonaná. Používanie elektrického náradia na iné účely, ako určené účely môže viesť k nebezpečným situáciám.

- ▶ **Rukoväte a plochy na uchopenie udržujte suché, čisté a neznečistené masťami a olejom.** Šmyklavé rukoväte a plochy na uchopenie neumožňujú bezpečné používanie a kontrolu nástroja v neočakávaných situáciách.
- ▶ **Zariadenie nikdy nešpliechajte vodou.** Zariadenie nikdy neponárajte do vody.
- ▶ **Zariadenie používajte iba s pripevnenou hubicou.**
- ▶ **Fúkajte iba záhradný odpad.** Nefúkajte a zariadenie nepoužívajte v blízkosti horúceho, horľavého alebo výbušného materiálu. Nefúkajte sneh ani objekty, ktoré by mohli mať efekt projektílu. Fúkač nepoužívajte ako motor pre dopravné prostriedky (napr. pre skejtbord).
- ▶ **Zariadenie fúka ešte pár sekúnd po vypnutí.** Pred opätovným zapnutím počkajte, kým sa motor prestane točiť. Nevyvíňajte a nezapínajte rýchlo za sebou.
- ▶ **Toto náradie nie je určené na použitie osobami (vrátane detí) so zníženými fyzickými, zmyslovými alebo duševnými schopnosťami, alebo nedostatkom skúsenosti a znalostí, pokiaľ nie sú pod dohľadom alebo neboli poučené o použití zariadenia osobou zodpovednou za ich bezpečnosť.** Aby sa zabezpečilo, že sa deti s prístrojom nehrajú, mal by byť nad nimi vždy dozor.
- ▶ **Zabezpečte, aby boli všetky chladiace otvory pre vzduch čisté.**
- ▶ **Neupravujte zariadenie.** Neoprávnené úpravy môžu mať negatívny vplyv na bezpečnosť produktu a môžu mať za následok vyššiu hlučnosť a vibrácie.
- ▶ **Zariadenie vždy zapnite na nízkej úrovni rýchlosti, hlavne pri nízkej teplote.**
- ▶ **Na zariadenie nepokladajte žiadne predmety.**
- ▶ **Nepoužívajte zariadenie v uzavretých miestnostiach, kde môže dôjsť k vdýchnutiu prachu.**
- ▶ **Ak nástroj vydáva nezvyčajný zvuk alebo vibrácie, hlavne z ventilátora, vráťte ho do servisného strediska.**

Odporúčania týkajúce sa optimálneho zaobchádzania s batériou

- ▶ **Pred vložením batérie sa uistite, že zariadenie je vypnuté.** Ak vložíte batériu do zariadenia, ktoré je zapnuté, môže dôjsť k nehode.
- ▶ **Používajte iba batérie Honda určené konkrétne pre toto zariadenie.** Použitie akéhokoľvek iného typu batérie môže vytvoriť riziko zranenia a požiaru.
- ▶ **Batérie neotvárajte.** Hrozí riziko skratu.



Chráňte batériu pred teplom, napr. pred dlhodobým intenzívnym slnečným žiarením, ohňom, vodou a vlhkosťou.
Hrozí riziko výbuchu.



- ▶ **Nepoužívanú batériu skladujte mimo dosahu predmetov ako sú kancelárske sponky na papier, mince, kľúče, klince, skrutky alebo iné drobné kovové predmety, ktoré môžu vytvoriť spojenie kontaktov.** Skrat kontaktov batérie môže spôsobiť popáleniny alebo požiar.

- ▶ V prípade poškodenia a nesprávneho použitia môže batéria emitovať výpary. V prípade ťažkostí priestr vyvetrajte a vyhľadajte lekársku pomoc. Výpary môžu podráždiť dýchacie ústrojenstvo.
- ▶ Batérie používajte iba v správni s produktmi od tohto výrobcu. Iba tak možno chrániť batériu pred nebezpečným preťažením.
- ▶ Ostré predmety ako klince či skrutkovač, alebo pôsobenie vonkajšej sily, môžu batériu poškodiť. V batérii sa môže vyskytnúť vnútorný skrat, čo môže mať za následok požiar, dym, explóziu alebo prehriatie batérie.
- ▶ Batériu neskratujte. Hrozí riziko výbuchu.
- ▶ Batériu chráňte pred vlhkosťou a vodou.
- ▶ Batériu skladujte výlučne pri teplotách v rozmedzí od -20 °C do 50 °C. Nenechávajte ju napríklad v lete v aute.
- ▶ Z času na čas ventilačné otvory batérie očistite čistou a suchou mäkkou kefkou.

Bezpečnostné upozornenia pre záhradný fukár

- ▶ Nepoužívajte stroj za zlého počasia, najmä ak je riziko zásahu bleskom. Zvyšuje to riziko zásahu bleskom.
- ▶ Dôkladne skontrolujte, či sa v oblasti, kde používate zariadenie, nevyskytujú voľne žijúce živočíchy. Počas fungovania zariadenia môže dôjsť k poraneniu voľne žijúcich živočíchov.
- ▶ Dôkladne skontrolujte oblasť, kde budete zariadenie používať a odstráňte všetky kamene, palice, drôty, kosti a iné cudzie objekty, ktoré by mohli počas prevádzky odskočiť, alebo odhodiť alebo inak spôsobiť zranenie alebo poškodenie. Odhodené predmety zvyšujú riziko úrazu.
- ▶ Pred použitím skontrolujte napájací kábel a akýkoľvek predĺžovací kábel, či nie je poškodený alebo príliš opotrebený. Pred odpojením od elektrickej siete sa kábla nedotýkajte. Nepoužívajte kosačku, ak je kábel poškodený alebo príliš opotrebený. Poškodený napájací kábel môže viesť k zásahu elektrickým prúdom, požiaru a/alebo vážnym zraneniam
- ▶ Použite ochranu očí a sluchu. Adekvátne ochranné prostriedky znižujú riziko zranenia.
- ▶ Pri práci so zariadením vždy noste protišmykovú ochrannú obuv. Stroj neprevádzkujte naboso, ani ak máte obuté otvorené sandále. Znižuje to riziko poranenia nôh.
- ▶ Pri práci so zariadením noste vždy nohavice. Odhalená koža zvyšuje riziko poranenia úločkami.
- ▶ Nenoste voľné oblečenie alebo doplnky ako šály, šnúrky, retiazky, kravaty a pod., ktoré by sa mohli dostať do sacieho otvoru. Zviažte alebo zakryte si dlhé vlasy, aby ste sa uistili, že sa nedostanú do sacieho otvoru. Ak niektorý z týchto vecí vtiahne do sacieho otvoru, zvyšuje sa riziko zranenia.

- ▶ Počas práce so zariadením zabezpečte bezpečnú vzdialenosť osôb. Odhodené úločky zvyšujú riziko úrazu.
- ▶ Nikdy nesmerujte hubicu fukára v smere ľudí, zvierat alebo okien. Pri fúkaní úločkov v blízkosti pevných objektov ako stromy, autá a steny, ktoré by mohli úločky odraziť, zvýšte opatrnosť. Odhodené predmety môžu poškodiť majetok a zvyšujú riziko zranenia.
- ▶ Zariadenie nepoužívajte na fúkanie ničoho, čo horí alebo tlie, napríklad cigarety, zápalky alebo horúci popol. Tieto zdroje zapalovania zvyšujú riziko požiaru.
- ▶ Keď sa ventilátor pohybuje, nedotýkajte sa ho. Vypnite zariadenie, počkajte, kým sa ventilátor zastaví a odpojte zariadenie z elektrickej siete predtým, než odpojíte akúkoľvek časť, ktorá vám umožní prístup k ventilátoru. Znižuje to riziko zranenia pohyblivými časťami.
- ▶ Počas čistenia zaseknutého materiálu alebo servisu sa uistite, že sú všetky vypínače vypnuté a napájací kábel je odpojený. Neočakávané spustenie zariadenia počas odstraňovania zaseknutého materiálu alebo servisu zvyšuje riziko zranenia.

Opis zariadenia a špecifikácie



Prečítajte si všetky upozornenia a inštrukcie. Nerešpektovanie upozornení alebo inštrukcií môže viesť k zásahu elektrickým prúdom, požiaru a/alebo vážnym zraneniam.

Pozrite si ilustrácie na konci tejto používateľskej príručky.

Určené použitie

Zariadenie je určené na fúkanie listia a záhradného odpadu, ako je tráva, halúzky a ihličie.

Vlastnosti zariadenia (pozrite si obrázok A)

Číslovanie jednotlivých častí zariadenia zodpovedá číslam na ilustrácii s nabíjačkou batérií na stránke s grafikou.

- (1) Ovládač na prietok vzduchu
- (2) Spínač Zap/Vyp
- (3) Tlačidlo uzamknutia batérie
- (4) Batéria
- (5) Prípojka hubice
- (6) Hubica
- (7) Nabíjačka
- (8) Kontrolka stavu nabíjania batérie
- (9) Sací otvor
- (10) Typový štítok/sériové číslo

Technické údaje

| Bezdrôtový fukár na listie | | HHB36BxB E 75 |
|--|-------------------|--|
| Menovité napätie ^{A)} | V | 36 |
| Rýchlosť prietoku vzduchu, max. ^{A)} | km/h | 200 |
| Objem prietoku, max. | m ³ /h | 780 |
| Hmotnosť podľa procedúry EPTA č. 01:2014 ^{A)} | | |
| – bez batérie | kg | 2,9 |
| – s batériou | kg | 3,6 (2,0 Ah) – 4,1 (4,0 Ah) – 4,2 (6,0 Ah) |
| Výrobné číslo | | pozrite si typový štítok na zariadení |
| Odporúčaná teplota okolia pri skladovaní | °C | -20 ... +60 |
| Povolená teplota okolia pri používaní ^{B)} | °C | 0 ... +40 |
| Typ batérie | | 36 V 2,0 Ah, 4,0 Ah, 6,0 Ah |

A) Závisí od použitej batérie

B) Obmedzená prevádzka pri teplotách < 0 °C

Informácie týkajúce sa hluku/vibrácií

Hladiny hluku sú určené na základe normy EN 50636-2-100

Typické hladiny hluku generované produktom a vážené podľa krivky A sú:

| | | |
|---|------------------|-------|
| – Hladina akustického tlaku | dB(A) | 84 |
| – Nepresnosť K | dB | = 2,5 |
| Celkové hodnoty vibrácií ah (súhrnná hodnota triaxiálneho vektora) a nepresnosť K určené podľa normy EN 50636-2-100 | | |
| – Úroveň emisií vibrácií ah | m/s ² | < 2,5 |
| – Nepresnosť K | m/s ² | = 1,5 |

Montáž a prevádzka





- ▶ **Výstraha: Nastavovaním a čistením záhradného nástroja ho vypnite a vyberte z neho batériu.**
- ▶ **Batéria má systém dvoch svoriek pre väčšiu bezpečnosť.** Jedným stlačením tlačidla na uvoľnenie odpojte batériu od napájania nástroja, no ostane zachytená druhou svorkou, čím umožňuje prenos nástroja po záhrade bez toho, aby sa zapol.
- ▶ **Pre najlepšie výsledky zapnite nástroj, keď je batéria úplne nabitá.** Stav nabitia batérie môžete skontrolovať stlačením tlačidla na batérii a podľa indikátora LED.

Číslovanie jednotlivých častí zariadenia zodpovedá číslam na ilustrácii s nabíjačkou batérií na stránke s grafikou.

| Akcia | Obrázok | Strana |
|-----------------------------------|---------|--------|
| Obsah balenia | A | 49 |
| Nasadenie hubice | B | 49 |
| Vloženie/nabíjanie batérie | C | 50 |
| Zapnutie a vypnutie | D | 50 |
| Nastavenie rýchlosti toku vzduchu | E | 50 |
| Prevádzkové typy | F | 50 |
| Údržba | G | 51 |
| Príslušenstvo | H | 51 |

Symbole

Nasledujúce symboly sú dôležité na porozumenie návodu na používanie. Pozrite si, prosím, jednotlivé symboly a ich význam. Správna interpretácia symbolov vám pomôže používať zariadenie lepšie a bezpečnejšie.

| Symbole | Význam |
|---|----------------|
|  | Smer pohybu |
|  | Zapnutie |
|  | Vypnutie |
|  | Počuteľný zvuk |
|  | Príslušenstvo |

Odstraňovanie porúch

V nasledujúcej tabuľke sú opísané príznaky problémov, možné príčiny a spôsob nápravy, ak zariadenie nefunguje správne. Ak tu nenájdete definíciu alebo riešenie problému, kontaktujte servisného agenta.

Pozor: Pred hľadaním problému zariadenie vypnite.

Pozor: Ak dôjde k nehode alebo pokazeniu nástroja, zariadenie okamžite vypnite a vyberte batériu.

| Problém | Možná príčina | Nápravné opatrenie |
|--|---|--|
| Náradie nefunguje | Batéria je vybitá | Nabite batériu |
| | Batéria nie je úplne pripojená | Vložte batériu správne (pozrite si obrázok C) |
| | Batéria je príliš horúca/studená | Nechajte batériu vychladnúť/zohrejte ju. Zariadenie vždy zapnite na nízkej rýchlosti |
| | Zariadenie je chybné | Kontaktujte predajcu. |
| Záhradné náradie funguje prerušovane | Pokazený vypínač | Kontaktujte predajcu. |
| | Ovládač na prietok vzduchu je poškodený | Kontaktujte predajcu. |
| Nadmerné vibrácie/hluk | Zariadenie je chybné | Kontaktujte predajcu. |
| Čas prevádzky je po nabití batérie príliš krátky | Batéria nebola dlhšie použitá alebo sa používa iba krátko | Vymeňte batériu |
| | Chybná batéria | Vymeňte batériu |
| Fúkanie zariadenia | Trubica je upchatá | Vyčistite trubicu |
| Znížený prietok vzduchu | Sací otvor je upchatý | Vyčistite sací otvor |
| | Batéria je príliš chladná | Ohrejte ju |
| Trubicu nemožno namontovať na zariadenie | Nesprávna montáž | Nasaďte trubicu správne (pozrite si obrázok B) |
| Blikajúca červená kontrolka nabitia batérie | Batéria nie je (správne) vložená | Správne vložte batériu do nabíjačky |
| | Znečistené kontakty batérie | Vyčistite kontakty batérie (napr. viacnásobným vložением a vybratím batérie) alebo batériu vymeňte |
| Nie je možné nabíjanie | Batéria je chybná | Vymeňte batériu |
| | Indikátory nabitia batérie sa nerozsvietili | Nabíjačka batérií nie je (správne) pripojená do elektrickej siete |
| | | Nefunkčná elektrická zásuvka, prívodný kábel alebo nabíjačka batérií |

Údržba a servis

Údržba, čistenie a skladovanie

- ▶ **Servis zariadenia umožnite vykonávať iba kvalifikovanému odborníkovi s použitím výlučne originálnych náhradných dielov.** Tým bude zabezpečené zachovanie bezpečnosti zariadenia.
- ▶ **Poškodené batérie nikdy neopravujte.** Batérie smie opravovať iba výrobca alebo autorizované servisné stredisko.

Popredajný servis a servis aplikácií

V prípade problému s vašim produktom, hoci je to málo pravdepodobné, prosím, kontaktujte autorizovaný servis Honda.

Preprava

Pre odporúčané lítium-iónové batérie platia zákony o doprave nebezpečného tovaru. Používateľ môže prepravovať batérie po zemi bez ďalších obmedzení.

Pri preprave tretími stranami (napr. leteckou prepravou alebo zasielateľskou spoločnosťou) je potrebné dodržiavať špeciálne požiadavky na balenie a označenie. Pri príprave produktu na prepravu sa vyžaduje konzultácia s odborníkom na nebezpečné materiály.

Batérie odosielajte iba za podmienky, že ich vonkajší obal nie je poškodený. Otvorené kontakty zalepte páskou alebo ich zakryte a batériu zabaľte tak, aby sa v prepravnom obale nemohla pohybovať. Dbajte aj na dodržiavanie prípadných prísnejších národných regulácií.

Likvidácia



Batérie, príslušenstvo a obaly by sa mali triediť na životné prostredie šetriacu recykláciu.



Zariadenie a batérie/nabíjateľné batérie neodhadzujte do komunálneho odpadu!

Iba pre krajiny EÚ:

V zmysle európskej smernice 2012/19/EÚ musí byť elektrické náradie, ktoré už nie je použiteľné, a v zmysle európskej smernice 2006/66/ES, musia byť chybné alebo použité batérie separované a zlikvidované spôsobom, ktorý nepoškodzuje životné prostredie.

Ak sa odpad z elektrických a elektronických zariadení nesprávne zlikviduje, môže mať škodlivé následky na životné prostredie a ľudské zdravie, kvôli potenciálnej prítomnosti nebezpečných látok.

Batérie:

Lítium-iónové:

Pozrite si pokyny v časti o preprave ("Preprava", str. 42).

Major Honda distributor addresses
Adresses des principaux distributeurs Honda
Honda Vertriebsniederlassungen
Elenco dei maggiori distributori Honda in Europa
Adressen van Honda-importeurs
Adresser till större Honda-återförsäljare
Adresy hlavných obchodných zastúpení Honda

AUSTRIA

Honda Motor Europe Ltd
 Hondastraße 1
 2351 Wiener Neudorf
 Tel.: +43 (0)2236 690 0
 Fax: +43 (0)2236 690 40
<http://www.honda.at>
HondaPP@honda.co.at

BALTIC STATES

(Estonia/Latvia/
Lithuania)

NCC Import Baltics OU
 Meistri 12
 13517 Tallinn
 Harju County Estonia
 Tel.: +372 651 7300
 Fax: +372 651 7301
info.baltic@ncgimport.com

BELARUS

JV "Scanlink" Ltd.
 Montazhnikov lane 4th, 5-16
 Minsk 220019
 Republic of Belarus
 Tel.: +375 72349999
 Fax: +375 72380404
hondascanlink.by

BELGIUM

Honda Motor Europe Ltd
 Doornveld 180-184
 1731 Zellik
 Tel.: +32 2620 10 00
 Fax: +32 2620 10 01
<http://www.honda.be>
bh_pe@honda-eu.com

BULGARIA

Premium Motor Ltd
 Andrey Lyapchev Blvd no 34
 1797 Sofia
 Bulgaria
 Tel.: +359 423 5879
 Fax: +359 423 5879
<http://www.hondamotor.bg>
office@hondamotor.bg

CROATIA

AS Domžale Moto center d.o.o.
 Brezence
 SI-8216 Mirna Peč
 Tel.: +386 1 562 37 00
<http://www.honda-as.com>
info@honda-as.com

CYPRUS

Powerline Products Ltd
 Cyprus - Nicosia
 Vasilias 18 22321 Iatsia
 Tel.: 0035799490421
info@powerlinecy.com
<http://www.powerlinecy.com>

CZECH REPUBLIC

BG Technik cs. s.r.o.
 U Zvodiste 251/8
 15900 Prague 5 - Velka
 Chuchle
 Tel.: +420 2 838 70 850
 Fax: +420 2 667 111 45
<http://www.honda-stroje.cz>

DENMARK

TIMA A/S
 Ryttermarken 10
 DK-3520 Farum
 Tel.: +45 36 34 25 50
 Fax: +45 36 77 16 30
<http://www.tima.dk>

FINLAND

OY Brandt AB
 Tuupakantie 78
 01740 Vantaa
 Tel.: +358 207737200
 Fax: +358 9 878 5276
<http://www.brandt.fi>

FRANCE

Honda Motor Europe Ltd
 Division Produit d'Équipement
 Parc d'activités de Païnest,
 Allée du 1er mai
 Croisy Beaubourg BP46, 77312
 Marne La Vallée Cedex 2
 Tel.: 01 60 37 30 00
 Fax: 01 60 37 30 86
<http://www.honda.fr>
espace-client@honda-eu.com

GERMANY

**Honda Deutschland
 Niederlassung der Honda Motor
 Europe Ltd.**
 Hanauer Landstraße 222-224
 D-60314 Frankfurt
 Tel.: 01805 20 20 90
 Fax: +49 0169 63 20 20
<http://www.honda.de>
info@post.honda.de

GREECE

Technellas S.A.
 92 Athinon Ave
 10442 Athens, Greece
 Tel.: +30 210 519 31 10
 Fax: +30 210 519 31 14
mail@technellas.gr

HUNGARY

MP Motor Co., Ltd.
 Kamaraderlei ut 3.
 2040 Budaörs
 Tel.: +36 23 444 971
 Fax: +36 23 444 972
<http://www.hondakisgepek.hu>
info@hondakisgepek.hu

IRELAND

Two Wheels Ltd
 M50 Business Park, Ballymount
 Dublin 12
 Tel.: +353 1 4381900
 Fax: +353 1 4607851
<http://www.hondaireland.ie>
sales@hondaireland.ie

ISRAEL

**Mayer's Cars and Trucks Co. Ltd. -
 Honda Division**
 Shevah 5, Tel Aviv, 6777936
 Israel
 Tel.: +972 3 6953162
OrenBe@mtc.il

ITALY

Honda Motore Europe Ltd
 Via della Cecchignola, 13
 00143 Roma
 Tel.: +848 846 632
 Fax: +39 065 4928 400
<http://www.hondaitalia.com>
info.power@honda-eu.com

NORTH MACEDONIA

AS Domžale Moto center d.o.o.
 Brezence
 SI-8216 Mirna Peč
 Tel.: +386 1 562 37 00
<http://www.honda-as.com>
info@honda-as.com

MALTA

**The Associated Motors
 Company Ltd.**
 New Street in San Gwannin Road
 Mriehel Bypass, Mriehel QRM17
 Tel.: +356 21 498 561
 Fax: +356 21 480 150
mgalea@gaganzammit.com

NORWAY

Berema AS
 P.O. Box 454 1401 Ski
 Tel.: +47 64 86 05 00
 Fax: +47 64 86 05 49
<http://www.beremano.no>
beremaj@beremano.no

POLAND

Aries Power Equipment
 Pulawska 467
 02-844 Warszawa
 Tel.: +48 (22) 861 43 01
 Fax: +48 (22) 861 43 02
<http://www.ariespower.pl>
<http://www.mojahonda.pl>
info@ariespower.pl

PORUGAL

**GROW Products de Forca
 Portugal**
 Rua Fontes Pereira de Melo, 16
 Abrunheira, 2716-506 Sintra
 Tel.: +351 211 303 000
 Fax: +351 211 303 003
<http://www.grow.com.pt>
geral@grow.com.pt

ROMANIA

Agrisor SRL
 Sacadat Str Principala
 Nr 44/A, Juc. Bihor
 Romania
 Tel.: (+4) 0259 458 336
info@agrisor.com

**SERBIA &
MONTENEGRO**

AS Domžale Moto center d.o.o.
 Brezence
 SI-8216 Mirna Peč
 Tel.: +386 1 562 37 00
<http://www.honda-as.com>
info@honda-as.com

SLOVAK REPUBLIC

**Honda Motor Europe Ltd
 Slovensko, organizácia zložka**
 Prievozná 6 821 09 Bratislava
 Tel.: +421 2 32131111
 Fax: +421 2 32131112
<http://www.honda.sk>

SLOVENIA

AS Domžale Moto center d.o.o.
 Brezence
 SI-8216 Mirna Peč
 Tel.: +386 1 562 37 00
<http://www.honda-as.com>
info@honda-as.com

SPAIN & all Provinces

Greens Power Products, S.L.
 Poligono Industrial Congost -
 Av Ramon Ciuaran n°2,
 08530 La Garriga - Barcelona
 Tel.: +34 93 860 30 25
 Fax: +34 93 871 61 80
<http://www.hondascasa.com>

SWEDEN

**Honda Motor Europe Ltd filial
 Sverige**
 Box 31002 - Långshugatan 4
 215 86 Malmö
 Tel.: +46 (0)40 600 23 00
 Fax: +46 (0)40 600 23 19
<http://www.honda.se>
hpesinfo@honda-eu.com

SWITZERLAND

**Honda Motor Europe Ltd.
 Succursale de Satigny/Genève**
 Rue de la Bergère 5
 1242 Satigny
 Tel.: +41 (0)22 969 05 00
 Fax: +41 (0)22 989 06 00
<http://www.honda.ch>

TURKEY

**Anadolou Motor Uretim Ve
 Pazarlama As**
 Sekerpinar Mah
 Albayrak Sok. No 4
 Cayirova 41420
 Kocaeli
 Tel.: +90 262 999 23 00
 Fax: +90 262 658 94 17
<http://www.anadolumotor.com.tr>
antor@antor.com.tr

UKRAINE

Dnipro Motor LLC
 3, Bondarsky Alley,
 Kyiv, 06073, Ukraine
 Tel.: +380 44 537 25 76
 Fax: +380 44 501 54 27
igor.lobunets@honda.ua

UNITED KINGDOM

Honda Motor Europe Ltd
 Cain Road
 Bracknell
 Berkshire
 RG1 2 HJ
 Tel.: +44 (0)845 200 8000
<http://www.honda.co.uk>

“UK Declaration of Conformity” CONTENT OUTLINE
DESCRIPTION DU CONTENU de la « Déclaration de conformité pour le Royaume-Uni »
„UK-Konformitätserklärung“ INHALTSÜBERSICHT
PUNTI ESSENZIALI DELLA „Dichiarazione di conformità Regno Unito“
OVERZICHT "Conformiteitsverklaring VK"
”UK-försäkran om överensstämmelse” INNEHÅLLSÖVERSIKT
PREHLAD OBSAHU „Vyhlasenia UK o zhode“

UK Declaration of Conformity

The undersigned, Peter Neckebroeck, herewith declares that the machinery described below fulfils all the relevant provisions of:

- The Supply of Machinery (Safety) Regulations 2008
- The Electromagnetic Compatibility Regulations 2016
- The Noise Emission in the Environment by Equipment for use Outdoors Regulations 2001
- The Restriction of the Use of Certain Hazardous Substances in Electrical and Electronic Equipment Regulations 2012

Description of the machinery

Product: leaf blower
 Function: to clear leaves

| Model | Type | Serial number |
|-----------|------|---------------|
| HHB 36BXB | E75 | |

Manufacturer

Honda Motor Europe Ltd
 Cain Road, Bracknell, Berkshire,
 RG12 1HL, United Kingdom

References to applied standards

EN 60335-1:2012+A11:2014+A13:2017+A1:2019+A14:2019+A2:2019+A15:2021
 EN 50636-2-100:2014
 EN IEC 55014-1:2021
 EN IEC 55014-2:2021
 EN IEC 63000:2018

Outdoor noise Regulations

Measured sound power (dB(A)): 97
 Guaranteed sound power (dB(A)): 98
 Noise parameter (m³/s): 0.22
 Conformity assessment procedure: Schedule 8
 Approved body: -

Done at:

Aalst, BELGIUM

Date:

 Peter Neckebroeck
 Head of Certification
 Honda Motor Europe Ltd - Aalst Office

“EC Declaration of Conformity” CONTENT OUTLINE
DESCRIPTION DU CONTENU de la « Déclaration de conformité CE »
„EC-Konformitätserklärung“ INHALTSÜBERSICHT
DESCRIZIONE DEL CONTENUTO DELLA „Dichiarazione CE di conformità“
OVERZICHT "Conformiteitsverklaring EC"
”EG-försäkran om överensstämmelse” INNEHÅLLSÖVERSIKT
PREHLAD OBSAHU „Vyhlasenia ES o zhode“

EC Declaration of Conformity

1. The undersigned, Peter Neckebroeck, on behalf of the authorized representative, herewith declares that the machinery described below fulfils all the relevant provisions of:
- Directive 2006/42/EC on machinery
 - Directive 2014/30/EU on electromagnetic compatibility
 - Directive 2000/14/EC - 2005/88/EC on outdoor noise
 - Directive 2011/65/EU - (EU) 2015/863 on the restriction of the use of certain hazardous substances in electrical and electronic equipment

2. Description of the machinery

- a) Product: leaf blower
 b) Function: to clear leaves

| c) Model | d) Type | e) Serial number |
|-----------|---------|------------------|
| HHB 36BXB | E75 | |

3. Manufacturer

Honda Motor Europe Ltd.
 Cain Road, Bracknell, Berkshire
 RG12 1HL, United Kingdom

4. Authorized representative and able to compile the technical documentation

Honda Motor Europe Ltd – Aalst Office
 Wijngaardveld 1 (Noord V), 9300 Aalst - Belgium

5. References to applied standards

EN 60335-1:2012+A11:2014+A13:2017+A1:2019+A14:2019+A2:2019+A15:2021
 EN 50636-2-100:2014
 EN IEC 55014-1:2021
 EN IEC 55014-2:2021
 EN IEC 63000:2018

6. Outdoor noise Directive

- a) Measured sound power (dB(A)): 97
 b) Guaranteed sound power (dB(A)): 98
 c) Noise parameter (m³/s): 0.22
 d) Conformity assessment procedure: ANNEX V
 e) Notified body: N/A

7. Done at:

Aalst, BELGIUM

8. Date:

 Peter Neckebroeck
 Head of Certification

| Français (French) | Italiano (Italian) | Deutsch (German) |
|---|---|---|
| <p>Déclaration CE de Conformité</p> <p>1. Le sous signé, Peter Neckebroek, de la part du représentant autorisé, déclare que la machine décrit ci-dessous répond à toutes les dispositions applicables de</p> <ul style="list-style-type: none"> * Directive Machine 2006/42/CE * Directive 2014/30/UE sur la compatibilité électromagnétique * Directive 2002/95/CE - 2005/88/CE des émissions sonores dans l'environnement des matériels destinés à être utilisés à l'extérieur des bâtiments * Directive 2011/65/UE - (UE) 2015/863 relative à la limitation de l'utilisation de certaines substances dangereuses dans les équipements électriques et électroniques <p>2. Description de la machine</p> <p>a) Produit : Souffleur de feuilles</p> <p>b) Fonction : souffler des feuilles</p> <p>c) Modèle d) Type</p> <p>e) Numéro de série</p> <p>3. Constructeur</p> <p>4. Représentant autorisé et en charge des éditions de documentation techniques</p> <p>5. Référence aux normes appliquées</p> <p>6. Directive des émissions sonores dans l'environnement des matériels destinés à être utilisés à l'extérieur des bâtiments</p> <p>a) Puissance acoustique mesurée</p> <p>b) Puissance acoustique garantie</p> <p>c) Paramètre du bruit</p> <p>d) Procédure d'évaluation de conformité</p> <p>e) Organisme notifié</p> <p>7. Fait à 8. Date</p> | <p>Dichiarazione CE di Conformità</p> <p>1. Il sottoscritto, Peter Neckebroek, in qualità di rappresentante autorizzato, dichiara qui di seguito che la macchina sotto descritta soddisfa tutte le disposizioni pertinenti delle:</p> <ul style="list-style-type: none"> * Direttiva macchina 2006/42/CE * Direttiva sulla compatibilità elettromagnetica 2014/30/UE * Direttiva sulla emissione acustica delle macchine e attrezzature destinate a funzionare all'aperto 2000/14/CE - 2005/88/CE * Direttiva 2011/65/UE - (UE) 2015/863 sulla restrizione dell'uso di determinate sostanze pericolose nelle apparecchiature elettriche ed elettroniche <p>2. Descrizione della macchina</p> <p>a) Prodotto: Soffiatore di foglie</p> <p>b) Funzione: Pulizia di superfici</p> <p>c) Modello d) Tipo</p> <p>e) Numero di serie</p> <p>3. Costruttore</p> <p>4. Rappresentante autorizzato e competente per la compilazione della documentazione tecnica</p> <p>5. Riferimento alle norme applicate</p> <p>6. Direttiva sulla emissione acustica delle macchine e attrezzature destinate a funzionare all'aperto</p> <p>a) Livello di potenza sonora misurato</p> <p>b) Livello di potenza sonora garantito</p> <p>c) Parametri emissione acustica</p> <p>d) Procedura di valutazione della conformità</p> <p>e) Organismo notificato</p> <p>7. Fatto a 8. Data</p> | <p>EG-Konformitätserklärung</p> <p>Der Unterzeichner, Peter Neckebroek erklärt hiermit im Namen der Bevollmächtigten, dass das hierunter genannte Maschine allen einschlägigen Bestimmungen der * entspricht.</p> <ul style="list-style-type: none"> * Maschinenrichtlinie 2006/42/EG * Richtlinie der Elektromagnetischen Kompatibilität 2014/30/EU * Geräuschrichtlinie im Freien 2000/14/EG - 2005/88/EG * Richtlinie 2011/65/UE - (EU) 2015/863 zur Beschränkung der Verwendung bestimmter gefährlicher Stoffe in Elektro- und Elektronikgeräten <p>2. Beschreibung der Maschine</p> <p>a) Produkt: Laubbläser</p> <p>b) Funktion: Laub einsammeln</p> <p>c) Modell d) Typ</p> <p>e) Seriennummer</p> <p>3. Hersteller</p> <p>4. Bevollmächtigter und in der Position, die technische Dokumentation zu erstellen</p> <p>5. Verweis auf aufwendbare Standards</p> <p>6. Geräuschrichtlinie im Freien</p> <p>a) Gemessene Lautstärke</p> <p>b) Geschallleistungspegel</p> <p>c) Geräuschvorgabe</p> <p>d) Konformitätsbewertungs Ablauf</p> <p>e) Benannte Stelle</p> <p>7. Ort 8. Datum</p> |
| <p>Nederlands (Dutch)</p> <p>EG-verklaring van overeenstemming</p> <p>1. Ondergetekende, Peter Neckebroek, in naam van de gemachtigde van de fabrikant, verklaart hiermee dat het hieronder beschreven machine voldoet aan alle toepasselijke bepalingen van:</p> <ul style="list-style-type: none"> * Richtlijn 2006/42/EG betreffende machines * Richtlijn 2014/30/EU betreffende elektromagnetische overeenstemming * Richtlijn 2000/14/EG - 2005/88/EG betreffende geluidsemisatie (openlucht) * Richtlijn 2011/65/UE - (EU) 2015/863 betreffende beperking van het gebruik van bepaalde gevaarlijke stoffen in elektrische en elektronische apparatuur <p>2. Beschrijving van de machine</p> <p>a) Product: Bladblazer</p> <p>b) Functie: bladeren verwijderen</p> <p>c) Model d) Type</p> <p>e) Seriennummer</p> <p>3. Fabrikant</p> <p>4. Gemachtigde van de fabrikant en in staat om de technische documentatie samen te stellen</p> <p>5. Referentie voor toepassing normen</p> <p>6. Geluidsemisierichtlijn (openlucht)</p> <p>a) Gemeten geluidsvernogensniveau</p> <p>b) Gewaarborgd geluidsvernogensniveau</p> <p>c) Geluidparameter</p> <p>d) Conformiteitsbeoordelingsprocedure</p> <p>e) Aangemelde instantie</p> <p>7. Plaats 8. Datum</p> | <p>Dansk (Danish)</p> <p>EF OVERENSTEMMELSEERKLÆRING</p> <p>1. UNDERTEGNEDE, Peter Neckebroek, PÅ VEGNE AF DEN AUTORISEREDE REPRÆSENTANT, ERKLÆRER HERMED AT MASKINEN, SOM ER BESKREVET NEDENFOR, OPFYLDER ALLE RELEVANTE BEKENDTELSEREFØLGE.</p> <ul style="list-style-type: none"> * MASKINDIREKTIV 2006/42/EF * EMC-DIREKTIV 2014/30/UE * DIREKTIV OM STØJEMMISSION 2000/14/EF - 2005/88/EF * Direktiv 2011/65/UE - (EU) 2015/863 om begrænsning af anvendelsen af visse farlige stoffer i elektrisk og elektronisk udstyr <p>2. BESKRIVELSE AF PRODUKTET</p> <p>a) Produkt: Blæser</p> <p>b) ANVENDELSE: Samling af blade</p> <p>c) Model d) TYPE</p> <p>e) SERIENUMMER</p> <p>3. PRODUCENT</p> <p>4. AUTORISERET REPRÆSENTANT OG I STAND TIL AT UDARBEJDE DEN TEKNISKE DOKUMENTATION</p> <p>5. Henvisning til anvendte standarder</p> <p>6. DIREKTIV OM STØJEMMISSION FRA MASKINER TIL UENDENLØRS BRUG</p> <p>a) MÅLT LYDEFFEKTNIVEAU</p> <p>b) GARANTERET LYDEFFEKTNIVEAU</p> <p>c) STØJPARAMETER</p> <p>d) PROCEDURE FOR OVERENSTEMMELSESVURDERING</p> <p>e) BEMYNDIGET ORGAN</p> <p>7. STED 8. DATO</p> | <p>Ελληνικά (Greek)</p> <p>ΕΚ-Δήλωση συμμόρφωσης</p> <p>1. Ο κάτωθι υπογεγραμμένος, Peter Neckebroek, εκ μέρους του εξουσιοδοτημένου αντιπροσώπου με το παρών δηλώνει ότι το παρακάτω περιγραφόμενο όχημα πληροί όλες τις σχετικές προδιαγραφές του:</p> <ul style="list-style-type: none"> * Οδηγία 2006/42/ΕΚ για μηχανές * Οδηγία 2014/30/ΕΕ για την ηλεκτρομαγνητική συμβατότητα * Οδηγία 2000/14/ΕΚ - 2005/88/ΕΚ για το επίπεδο θορύβου σε εξωτερικούς χώρους * Οδηγία 2011/65/ΕΕ - (ΕΕ) 2015/863 για τον περιορισμό της χρήσης ορισμένων επικίνδυνων ουσιών σε ηλεκτρικό και ηλεκτρονικό εξοπλισμό <p>2. Περιγραφή μηχανήματος</p> <p>a) προϊόν: Φυστήρας φύλλων</p> <p>b) λειτουργία: για καθαρισμός φύλλων</p> <p>c) Μοντέλο d) Τύπος</p> <p>e) Αριθμός σειράς παραγωγής</p> <p>3. Κατασκευαστής</p> <p>4. Εξουσιοδοτημένος αντιπρόσωπος και είναι σε θέση να καταρτίσει τον τεχνικό φάκελο</p> <p>5. Παραπομπή στα ισχύοντα πρότυπα</p> <p>6. Οδηγία επίπεδου θορύβου εξωτερικών χώρων</p> <p>a) Μετρηθείσα ηχητική ένταση</p> <p>b) Εγγυημένη ηχητική ένταση</p> <p>c) Ηχητική παράμετρος</p> <p>d) Διαδικασία πιστοποίησης</p> <p>e) Οργανισμός πιστοποίησης</p> <p>7. Η δομική ένση 8. Ημερομηνία</p> |
| <p>Svenska (Swedish)</p> <p>EG-försäkran om överensstämmelse</p> <p>1. Undertecknad, Peter Neckebroek, på uppdrag av auktoriserad representant, deklarerar härmed att maskinen beskriver nedan fullföljer alla relevanta bestämmelser enligt:</p> <ul style="list-style-type: none"> * Direktiv 2006/42/EG gällande maskiner * Direktiv 2014/30/UE gällande elektromagnetisk kompatibilitet * Direktiv 2000/14/EG - 2005/88/EG gällande buller utomhus * Direktiv 2011/65/UE - (EU) 2015/863 om begränsning av användning av vissa farliga ämnen i elektrisk och elektronisk utrustning <p>2. Maskinbeskrivning</p> <p>a) Produkt: Lövbåsa</p> <p>b) Funktion: samla löv</p> <p>c) Modell d) Typ</p> <p>e) Serienummer</p> <p>3. Tillverkare</p> <p>4. Auktoriserad representant och ska kunna sammanställa teknisk dokumentationen</p> <p>5. Referens för tillämpad standard</p> <p>6. Direktiv för buller utomhus</p> <p>a) Uppmått ljudnivå</p> <p>b) Garanterad ljudnivå</p> <p>c) Buller parameter</p> <p>d) Förfarande för bedömning</p> <p>e) Anmälda organ</p> <p>7. Utfärdat vid 8. Datum</p> | <p>Español (Spanish)</p> <p>Declaración de Conformidad CE</p> <p>1. El abajo firmante, Peter Neckebroek, en representación del representante autorizado, adjunto declara que la máquina abajo descrita, cumple las cláusulas relevantes de:</p> <ul style="list-style-type: none"> * Directiva 2006/42/CE de maquinaria * Directiva 2014/30/UE de compatibilidad electromagnética * Directiva 2000/14/CE - 2005/88/CE de ruido exterior * Directiva 2011/65/UE - (UE) 2015/863 sobre restricciones a la utilización de determinadas sustancias peligrosas en aparatos eléctricos y electrónicos <p>2. Descripción de la máquina</p> <p>a) Producto: Soplador</p> <p>b) Función: Barrer hojas</p> <p>c) Modelo d) Tipo</p> <p>e) Número de serie</p> <p>3. Fabricante</p> <p>4. Representante autorizado que puede compilar el expediente técnico</p> <p>5. Referencia a normas aplicadas</p> <p>6. Directiva sobre ruido exterior</p> <p>a) Potencia sonora Medida</p> <p>b) Potencia sonora Garantizada</p> <p>c) Parámetro sonoro</p> <p>d) Procedimiento evaluación conformidad</p> <p>e) Organismo notificado</p> <p>7. Realizado en 8. Fecha</p> | <p>Română (Romanian)</p> <p>CE -Declaratie de Conformitate</p> <p>1. Subsemnatul Peter Neckebroek, in numele reprezentantului autorizat, declar prin prezenta faptul ca echipamentul descris mai jos indeplineste toate conditiile necesare din:</p> <ul style="list-style-type: none"> * Directiva 2006/42/CE privind echipamentul * Directiva 2014/30/UE privind compatibilitatea electromagnetica * Directiva 2000/14/EG - 2005/88/CE privind poluarea fonica in spatiu deschis * Directiva 2011/65/UE - (UE) 2015/863 privind restrictiile de utilizare a anumitor substante periculoase in echipamentele electrice si electronice <p>2. Descrierea echipamentului</p> <p>a) Produsul: Sulfanta de frunze</p> <p>b) Domeniu de utilizare: a curata de frunze</p> <p>c) Model d) Tip</p> <p>e) Serie produs</p> <p>3. Producator</p> <p>4. Reprezentant autorizat și abilitat să realizeze documentația tehnică</p> <p>5. Referință la standardele aplicate</p> <p>6. Directiva privind poluarea fonica in spatiu inchis</p> <p>a) Puterea acustica masurata</p> <p>b) Puterea acustica maxim garantata</p> <p>c) Indice poluare fonica</p> <p>d) Procedura de evaluare a conformitatii</p> <p>e) Notificari</p> <p>7. Emisa la 8. Data</p> |

| Português (Portuguese) | Polski (Polish) | Suomi / Suomen kieli (Finnish) |
|--|--|--|
| <p>Declaração CE de Conformidade</p> <p>1. O abaixo assinado, Peter Neckebroek, declara deste modo, em nome do mandatário, que a máquina abaixo descrito cumpre todas as estipulações relevantes da:</p> <ul style="list-style-type: none"> * Directiva 2006/42/CE relativa às máquinas * Directiva 2014/30/EU relativa à compatibilidade electromagnética * Directiva 2000/14/CE - 2005/88/CE relativa às emissões sonoras para o meio ambiente dos equipamentos para utilização no exterior * Directiva 2011/65/EU - (UE) 2015/863 relativa à restrição do uso de determinadas substâncias perigosas em equipamentos eléctricos e electrónicos <p>2. Descrição da máquina</p> <ol style="list-style-type: none"> a) Produto: Soprador b) Função: limpar folhas c) Modelo d) Tipo <p>e) Número de série</p> <p>3. Fabricante</p> <ol style="list-style-type: none"> 4. Mandatário com capacidade para compilar documentação técnica 5. Referência às normas aplicadas 6. Directiva relativa às emissões sonoras para o meio ambiente dos equipamentos para utilização no exterior <ol style="list-style-type: none"> a) Potência sonora medida b) Potência sonora garantida c) Parâmetro de ruído <p>d) Procedimento de avaliação da conformidade</p> <p>e) Organismo notificado</p> <p>7. Feito em _____ 8. Data _____</p> | <p>Declaracja zgodności WE</p> <p>1. Niżej podpisany, Peter Neckebroek, w imieniu upoważnionego przedstawiciela, niniejszym deklaruje, że urządzenie opisane poniżej spełnia wszystkie odpowiednie postanowienia:</p> <ul style="list-style-type: none"> * Dyrektywa Maszynowa 2006/42/WE * Dyrektywa Kompatybilności Elektromagnetycznej 2000/14/WE * Dyrektywa Hałasowa 2000/14/WE - 2005/88/WE * Dyrektywę 2011/65/UE - (UE) 2015/863 w sprawie ograniczenia stosowania niektórych niebezpiecznych substancji w sprzęcie elektrycznym i elektronicznym <p>2. Opis urządzenia</p> <ol style="list-style-type: none"> a) Produkt: Dmuchawa do liści b) Funkcja: oczyszczanie powierzchni z liści c) Model d) Typ e) Numery seryjne <p>3. Producent</p> <ol style="list-style-type: none"> 4. Upoważniony Przedstawiciel oraz osoba upoważniona do przygotowania dokumentacji technicznej 5. Odniesienie do zastosowanych norm 6. Dyrektywa Hałasowa 7. Zmierzony poziom mocy akustycznej 8. Wyznaczony poziom mocy akustycznej <ol style="list-style-type: none"> a) Wartość hałasu b) Procedura oceny zgodności c) Jednostka notyfikowana <p>7. Miejsce _____ 8. Data _____</p> | <p>EY-VAAITIMUSTENMUKAISUUSVAKUUTUS</p> <p>1. Allekirjoittanut, Peter Neckebroek vakuuttaa täten että alla mainittu kone/laite täyttää kaikki seuraavia vahtauksia:</p> <ul style="list-style-type: none"> * Konedirektiivi 2006/42/EY * Direktiivi 2014/30/EU sähkömagneettinen yhteensopivuus * Direktiivi 2000/14/EY - 2005/88/EY ympäristön melu * Direktiivi 2011/65/EU - (EU) 2015/863 tietytjen vaarallisten aineiden käytön rajoittamisesta sähkö- ja elektroniikkalaitteissa <p>2. TUOTTEEN KUVAUS</p> <ol style="list-style-type: none"> a) Tuote: Lehtipuhalin b) Toiminto: lehtien harvointi c) Malli d) TYYPPI e) SARJANUMERO <p>3. VALMISTAJA</p> <ol style="list-style-type: none"> 4. Valmistajan edustaja ja teknisten dokumenttien laatija 5. Viitatus sovellettiin standardeihin 6. Ympäristön meludirektiivi 7. Yhteensopivuuksien selvitys 8. Mitattua akustista tehoa 9. Määritetty akustinen teho <ol style="list-style-type: none"> a) Mittausparametri b) Yhdenmukaistettu arvioinnin menetelmä c) Tiedonantoelin <p>7. TEHTY _____ 8. PÄIVÄMÄÄRÄ _____</p> |
| <p>Magyar (Hungarian)</p> <p>EK-megfelelőségi nyilatkozata</p> <p>1. Alulírott Peter Neckebroek, a gyártó cég törvényes képviselőjeként nyilatkozom, a gyártó cég általunk gyártott gép megfelel az összes, alább felsorolt direktívának:</p> <ul style="list-style-type: none"> * 2006/42/EK Direktívának berendezésére * 2014/30/EU Direktívának elektromágneses megfelelésére * 2000/14/EK - 2005/88/EK Direktívának kültéri zajszintre * Tanács 2011/65/EU - (EU) 2015/863 egyes veszélyes anyagok elektromos és elektronikus berendezésekben való alkalmazásának korlátozásáról <p>2. A gép leírása</p> <ol style="list-style-type: none"> a) Termék: Lombfúvó b) Funkció: levelek eltávolítása c) Modell d) Típus <p>e) Sorozatszám</p> <p>3. Gyártó</p> <ol style="list-style-type: none"> 4. Meghatalmazott képviselője és képes összehállítani a műszaki dokumentációt 5. Referencia az alkalmazott szabványokhoz 6. Kültéri zajszint Direktíva a) Mért hangerő b) Szavatolt hangerő c) Zajszint paraméter d) Megfelelőségi becslési eljárás e) Kijelölt szervezet 7. Keltezés helye _____ 8. Keltezés ideje _____ | <p>Cestina (Czech)</p> <p>ES – Prohlášení o shodě</p> <p>1. Podepsaný Peter Neckebroek, jako autorizovaná osoba zde potvrzuje, že stroj popsaný níže splňuje požadavky příslušných opatření:</p> <ul style="list-style-type: none"> * Směrnice 2006/42/ES pro strojní zařízení * Směrnice 2014/30/EU stanovující technické požadavky na výrobky z hlediska elektromagnetické kompatibility * Směrnice 2000/14/ES - 2005/88/ES stanovující technické požadavky na výrobky z hlediska emisí hluku zařízení pro venkovní použití * Rady 2011/65/EU - (EU) 2015/863 o omezení používání některých nebezpečných látek v elektrických a elektronických zařízeních <p>2. Popis zařízení</p> <ol style="list-style-type: none"> a) Výrobek: Fúkar na listí b) Funkce: Uklid spadaneho listí c) Model d) Typ e) Výrobní číslo <p>3. Výrobce</p> <ol style="list-style-type: none"> 4. Zplnomocněný zástupce a osoba pověřená komplecti technické dokumentace 5. Odkaz na platné standardy 6. Směrnice pro hluk pro venkovní použití a) Naměřený akustický výkon b) Garantovaný akustický výkon c) Parametr hluku d) Způsob posouzení shody e) Notifikovaná osoba <p>7. Podepsáno v _____ 8. Datum _____</p> | <p>Latviešu (Latvian)</p> <p>EK atbilstības deklarācija</p> <p>1. Peter Neckebroek ar savu parakstu zem šī dokumenta, autorizētā pārstāvja vārdā, paziņo, ka zemāk aprakstītie mašīna, atbilst visām zemāk norādītajām prasībām:</p> <ul style="list-style-type: none"> * Direktīva 2006/42/EK par mašīnām * Direktīva 2014/30/ES attiecībā uz elektromagnētisko savietojamību * Direktīva 2000/14/EK - 2005/88/EK par trokšņa emisiju vidi * Direktīva 2011/65/ES - (ES) 2015/863 par dažu bīstamu vielu izmantošanas ierobežošanu elektriskās un elektroniskās iekārtās <p>2. Iekārtas apraksts</p> <ol style="list-style-type: none"> a) Produkts: Lapu pūtējs b) Funkcija: lapu savākšana c) Modelis d) Tips e) Sērijas numurs 3. Ražotājs 4. Autorizētais pārstāvis, kas spēj sastādīt tehnisko dokumentāciju 5. Atsauce uz piemērotajiem standartiem 6. Ārējo trokšņu Direktīva a) Izmērītā trokšņa līdums b) Pielūgams trokšņa līdums c) Trokšņa parametri d) Atbilstības vērtējuma procedūra e) Informētie iestāde <p>7. Vieta _____ 8. Datums _____</p> |
| <p>Slovenčina (Slovak)</p> <p>ES vyhlásenie o zhode</p> <p>1. Dolupodpísaný, Peter Neckebroek, ako autorizovaný zástupca výrobcu, týmto vyhlasuje, že uvedeny stroj/ové je v zhode s nasledovnymi smernicami:</p> <ul style="list-style-type: none"> * Smernica 2006/42/ES (Strojné zaradenia) * Smernica 2014/30/EU (Elektromagnetická kompatibilita) * Smernica 2000/14/ES - 2005/88/ES (Emisie hluku) * Rady 2011/65/EU - (EU) 2015/863 o obmedzení používania určitých nebezpečných látok v elektrických a elektronických zaradeniach <p>2. Popis stroja</p> <ol style="list-style-type: none"> a) Produkt: Fúkar b) Funkcia: Čistenie od listia c) Model d) Typ <p>e) Výrobné číslo</p> <p>3. Výrobca</p> <ol style="list-style-type: none"> 4. Autorizovaný zástupca schopný zostaviť technickú dokumentáciu 5. Referencia na použité normy 6. Smernica pre emisie hluku vo vonom priestranstve a) Nameraná hladina akustického výkonu b) Zaručená hladina akustického výkonu c) Rozmer d) Procedúra posudzovania zhody e) Notifikovaná osoba <p>7. Miesto _____ 8. Dátum _____</p> | <p>Eesti (Estonian)</p> <p>EÜ vastavusdeklaratsioon</p> <p>1. Käesolevas kinnitab allakirjutatud, Peter Neckebroek, volitatud esindaja nimel, et allpool kirjeldatud masina vastab kõikidele alljärgnevatel direktiivide sätetel:</p> <ul style="list-style-type: none"> * Masinate direktiiv 2006/42/EÜ * Elektromagnetilise ühilduvuse direktiiv 2014/30/EL * Valisimura direktiiv 2000/14/EÜ - 2005/88/EÜ * Direktiiv 2011/65/EL - (EL) 2015/863 teatavate ohtlike ainetete kasutamise piiramise kohta elektril- ja elektroonikaseadmetes <p>2. Seadmete kirjeldus</p> <ol style="list-style-type: none"> a) Toode: Lehepuhur b) Funktsioonid: lehtedest puhastamine c) Model d) Tüüp e) Seerianumber <p>3. Tootja</p> <ol style="list-style-type: none"> 4. Volitatud esindaja, kes on pädev täita tehnilist dokumentatsiooni 5. Viide kohaldatav standarditele 6. Valisimura direktiiv a) Mõõdetud helivõimsuse tase b) Lubatud helivõimsuse tase c) Mõõdeparameter d) Vastavushindamismenetlus e) Teavitatud asutus <p>7. Koht _____ 8. Kuupäev _____</p> | <p>Slovensčina (Slovenian)</p> <p>ES izjava o skladnosti</p> <p>1. Spodaj podpisani, Peter Neckebroek, ki je pooblaščen oseba in v imenu proizvajalca izjavlja, da spodaj opisana stroj ustreza vsem navedenim direktivam:</p> <ul style="list-style-type: none"> * Direktiva 2006/42/ES o strojih * Direktiva 2014/30/EU o elektromagnetni združljivosti * Direktiva 2000/14/ES - 2005/88/ES o hrupnosti * Direktiva 2011/65/EU - (EU) 2015/863 o omejevanju uporabe nekaterih nevarnih snovi v električni in elektronski opremi <p>2. Opis naprave</p> <ol style="list-style-type: none"> a) Proizvod: Puhalnica za listje b) Funkcija: čiščenje listja c) Model d) Tip e) Serijska številka <p>3. Proizvajalec</p> <ol style="list-style-type: none"> 4. Pooblaščen predstavnik ki lahko predloži tehnično dokumentacijo 5. Sklic na uporabljene standarde 6. Direktiva o hrupnosti a) Izmerjena zvočna moč b) Garantirana zvočna moč c) Parameter d) Postopek e) Postopek opravi <p>7. Kraj _____ 8. Datum _____</p> |

| | | |
|--|---|---|
| <p>Lietuvių kalba (Lithuanian)</p> <p>EB atitikties deklaracija</p> <p>1. Įgaliojimo atstovo vardu pasirašęs Peter Neckebroek patvirtina, kad žemiau aprašyta mašina atitinka visas išvardintų direktyvų nuostatas:</p> <ul style="list-style-type: none"> * Mechanizmų direktyva 2006/42/EB * Elektromagnetinio suderinamumo direktyva 2014/30/ES * Triukšmo lauke direktyva 2000/14/EB - 2005/88/EB * Direktyva 2011/65/ES - (ES) 2015/863 dėl tam tikrų pavojingų medžiagų naudojimo elektros ir elektroninėje įrangoje apribojimo <p>2. Prietasio aprašymas</p> <p>a) Gaminyje: Lapų pūtiklis</p> <p>b) Funkcija: lapų sutarvikimas</p> <p>c) Modelis d) Tipas</p> <p>e) Serijos numeris</p> <p>3. Gamintojas</p> <p>4. Įgaliojasis atstovas ir galintis sudaryti techninę dokumentaciją</p> <p>5. Nuoroda į taikytus standartus</p> <p>6. Triukšmo lauke direktyva</p> <p>a) Išmatuotas garso galimumo lygis</p> <p>b) Garantuojamas garso galimumo lygis</p> <p>c) Triukšmo parametras</p> <p>d) Tipas</p> <p>e) Registruota įstaiga</p> <p>7. Vieta 8. Data</p> | <p>Български (Bulgarian)</p> <p>EO декларация за съответствие</p> <p>1. Дългоподписаният Peter Neckebroek, от името на упълномощения представител, с настоящото декларирам, че машините, описани по-долу, отговарят на всички съответни разпоредби на:</p> <ul style="list-style-type: none"> * Директива 2006/42/ЕО относно машините * Директива 2014/30/ЕС относно електромагнитната съвместимост * Директива 2000/14/ЕО - 2005/88/ЕО относно шумовите емисии на съоръжения, предназначени за употреба извън сградите * Директива 2011/65/ЕС - (ЕС) 2015/863 година относно ограничението за употребата на определени опасни вещества в електрическото и електронното оборудване <p>2. Описание на машините</p> <p>a) Продукт: Машина за издухване на листа</p> <p>b) Функция: за почистване на листа</p> <p>c) Модел d) Тип</p> <p>e) Серииен номер</p> <p>3. Производител</p> <p>4. Упълномощен представител и отговорник за съставяне на техническа документация</p> <p>5. Препратка към приложените стандарти</p> <p>6. Директива относно шумовите емисии на съоръжения, предназначени за употреба извън сградите</p> <p>a) Измерена звукова мощност</p> <p>b) Гарантирана звукова мощност</p> <p>c) Параметърът шум</p> <p>d) Процедурата за оценка на съответствието</p> <p>e) Нотифициран орган</p> <p>7. Място на изготвяне 8. Дата на изготвяне</p> | <p>Norsk (Norwegian)</p> <p>EF. Samsvarserklaring</p> <p>1. Undertegnede Peter Neckebroek på vegne av autorisert representant herved erklærer at maskineri beskrevet nedenfor innfrir relevant informasjon fra følgende forskrifter.</p> <ul style="list-style-type: none"> * Maskindirektivet 2006/42/EF * Direktiv EMC, 2014/30/EU Elektromagnetisk kompatibilitet * Direktiv om støy utendørs 2000/14/EF - 2005/88/EF * Direktiv 2011/65/EU - (EU) 2015/863 om restriksjoner av bruk av visse farlige materialer i elektrisk og elektronisk utstyr. <p>2. Beskrivelse av produkt</p> <p>a) Produkt: Løvblåser</p> <p>b) Funksjon: Fjerne løv</p> <p>c) Modell d) Type</p> <p>e) Serienummer</p> <p>3. Produsent</p> <p>4. Autorisert representant og i stand til å utarbeide den tekniske dokumentasjonen</p> <p>5. Henvisning til brukte standarder</p> <p>6. Utendørs direktiv får støy</p> <p>a) Målt støy</p> <p>b) Maks støy</p> <p>c) Konstant støy</p> <p>d) Verdi vurderings prosedyre</p> <p>e) Gjeldende kjøretøy/kropp/stamme/skrog</p> <p>7. Sted 8. Dato</p> |
| <p>Türk (Turkish)</p> <p>AT Uygunluk Beyanı</p> <p>1. Aşağıda imzası bulunan Peter Neckebroek, yetkili temsilci adına, bu yazıyla birlikte aşağıdaki makine ile ilgili tüm hükümlülüklerin yerine getirildiğini beyan etmektedir:</p> <ul style="list-style-type: none"> * Makina Emriyet Yönetmeliği 2006/42/AT * Elektromanyetik Uyumluluk Yönetmeliği 2014/30/AB * Açık Alanda Kullanılan Tehizat Tarafından Oluşturulan Çevredeki Gürültü Emisyonu ile İlgili Yönetmelik 2000/14/AT-2005/88/AT * 2011/65/AB - (AB) 2015/863 elektrikli ve elektronik ekipmanlarda bazı tehlikeli maddelerin kullanımının yasaklanmasına ilişkin yönetmelik <p>2. Makinanın tanıtı</p> <p>a) Ürün: Yaprak üfleçiydi</p> <p>b) İşlevi: Yaprakların temizlenmesi</p> <p>c) Model d) Tipi</p> <p>e) Seri numarası</p> <p>3. İmalatçı</p> <p>4. Teknik dosyayı hazırlamakla yetkili olan Toplulukta yetkisel yetkili temsilci</p> <p>5. Uygulanan standartlara istinaden</p> <p>6. Açık alan gürültü Yönetmeliği</p> <p>a) Ölçülen ses gücü</p> <p>b) Garant edilmiş ses gücü</p> <p>c) Gürültü parametresi</p> <p>d) Uygunluk değerlendirme prosedürü</p> <p>e) Onaylanmış kuruluş</p> <p>7. Beyanın yeri : 8. Beyanın tarihi :</p> | <p>Íslenska (Icelandic)</p> <p>EB-Samræmisýfyrirsýing</p> <p>1. Undirritaður Peter Neckebroek staðfestir hér með fyrir hönd löggiltra aðila að upplýsingar um vélbúnað hér að neðan eru tæmandi hvað varðar alla tilheyrandi málaflokka, svo sem</p> <ul style="list-style-type: none"> * Leiðbeiningar fyrir vélbúnað 2006/42/EB * Leiðbeiningar fyrir rafsegulsvið 2014/30/EU * Leiðbeiningar um hávaðamengun 2000/14/EB-2005/88/EB * Tískipun 2011/65/EU - (EU) 2015/863 varðandi leiðbeiningar um notkun á hættulegum efnum í raf og rafeinda búnaði <p>2. Lýsing á vélbúnaði</p> <p>a) Okuztæki: Laufblásari</p> <p>b) Virkni: Fjarstæja lauf</p> <p>c) Gerð d) Tegund</p> <p>e) Serial númer</p> <p>3. Framleiðandi</p> <p>4. Löggildir aðilar og farir um að taka saman tækniskýðlín</p> <p>5. Tilvísun til viðeigandi staða</p> <p>6. Leiðbeiningar um hávaðamengun</p> <p>a) Mældur hávaða styrkur</p> <p>b) Staðfestur hávaða styrkur</p> <p>c) Hávaða breytileiki</p> <p>d) Staðfesting á gæðastöðlum</p> <p>e) Merkingar</p> <p>7. Gert hjá 8. Dagsetning</p> | <p>Hrvatski (Croatian)</p> <p>EK Izjava o sukladnosti</p> <p>1. Potpisani, Peter Neckebroek, u ime ovlaštenog predstavnika, ovime izjavljuju da strojevi navedeni u nastavku ispunjavaju sve važeće odredbe:</p> <ul style="list-style-type: none"> * Propisa za strojeve 2006/42/EK * Propisa o elektromagnetskoj kompatibilnosti 2014/30/EU * Direktiva o buci na otvorenom 2000/14/EK-2005/88/EK * Direktiva 2011/65/EU - (EU) 2015/863 o ograničenju određeni opasnih supstanci u elektrinoj i elektronskoj opremi. <p>2. Opis strojeva</p> <p>a) Proizvod: Puhač</p> <p>b) Funkcionalnost: za čišćenje lišća</p> <p>c) Modeli d) Tip</p> <p>e) Serijski broj</p> <p>3. Proizvođač</p> <p>4. Ovlašteni predstavnik i osoba za sastavljanje tehničke dokumentacije</p> <p>5. Referencija na primijenjene standarde</p> <p>6. Propis o buci na otvorenome</p> <p>a) Izmjerena jačina zvuka</p> <p>b) Zajamčena jačina zvuka</p> <p>c) Parametar buke</p> <p>d) Postupak za ocjenu sukladnosti</p> <p>e) Obavješteno tijelo</p> <p>7. U 8. Datum</p> |

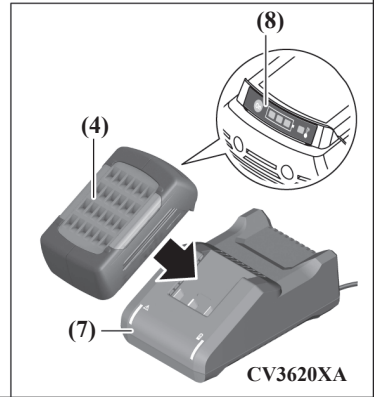
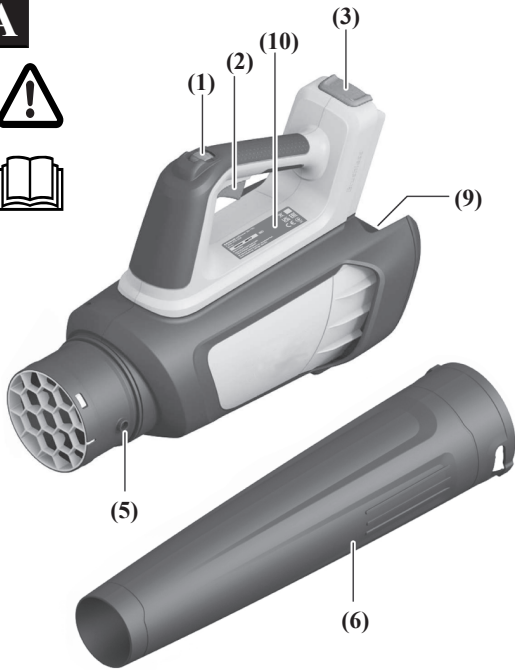
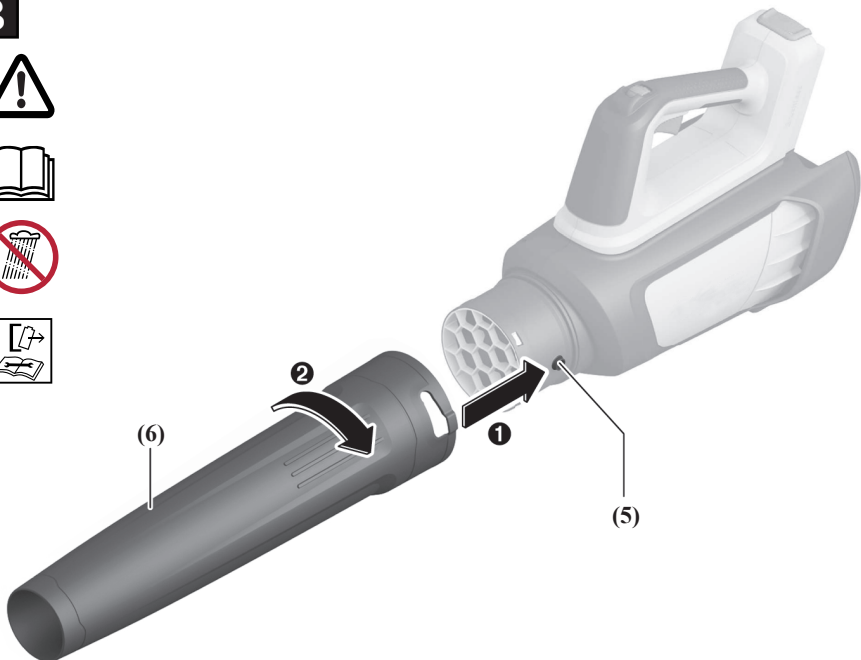
A**B**

C

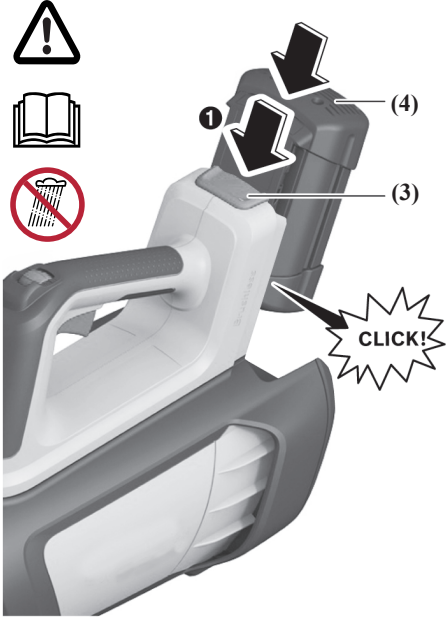

D



E



F

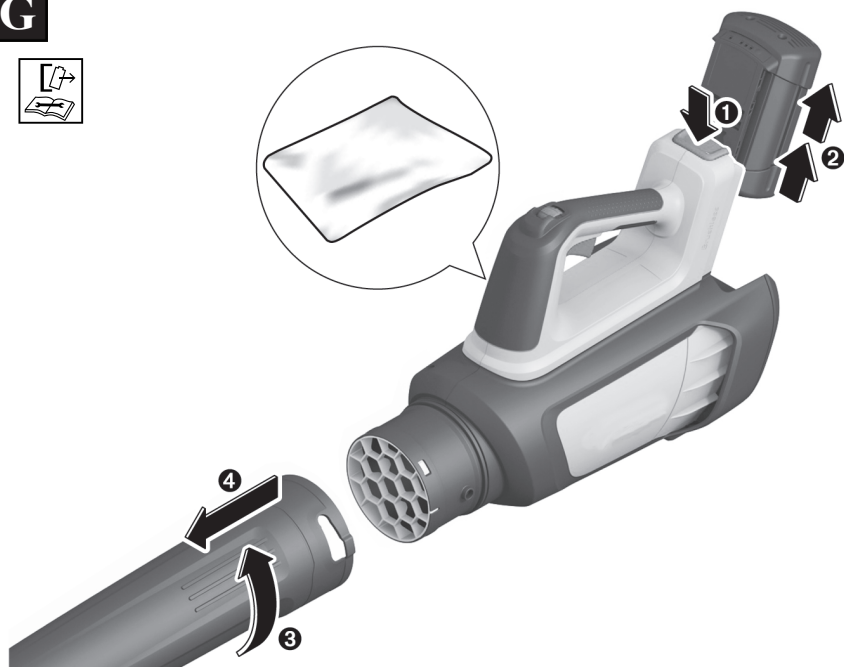

G**H****DP3620XA E 2.0 Ah****DP3640XA E 4.0 Ah****DP3660XA E 6.0 Ah****CV3620XA****CV3680XA**

Licences

1.1 CMSIS 5.6.0

Copyright © 2009-2019 Arm Limited. All rights reserved.

Developed under the Terms of Apache 2.0.

1.2 CMSIS Device G0

Copyright (c) 2018-2021 STMicroelectronics.

Developed under the Terms of Apache 2.0.

1.3 STM32G0 HAL Driver

Copyright 2012-2021 STMicroelectronics. All rights reserved.

All rights reserved.

Redistribution and use in source and binary forms, with or without modification, are permitted provided that the following conditions are met:

- Redistributions of source code must retain the above copyright notice, this list of conditions and the following disclaimer.
- Redistributions in binary form must reproduce the above copyright notice, this list of conditions and the following disclaimer in the documentation and/or other materials provided with the distribution.
- Neither the name of STMicroelectronics nor the names of its contributors may be used to endorse or promote products derived from this software without specific prior written permission.

THIS SOFTWARE IS PROVIDED BY THE COPYRIGHT HOLDERS AND CONTRIBUTORS "AS IS" AND ANY EXPRESS OR IMPLIED WARRANTIES, INCLUDING, BUT NOT LIMITED TO, THE IMPLIED WARRANTIES OF MERCHANTABILITY AND FITNESS FOR A PARTICULAR PURPOSE ARE DISCLAIMED. IN NO EVENT SHALL THE COPYRIGHT OWNER OR CONTRIBUTORS BE LIABLE FOR ANY DIRECT, INDIRECT, INCIDENTAL, SPECIAL, EXEMPLARY, OR CONSEQUENTIAL DAMAGES (INCLUDING, BUT NOT LIMITED TO, PROCUREMENT OF SUBSTITUTE GOODS OR SERVICES; LOSS OF USE, DATA, OR PROFITS; OR BUSINESS INTERRUPTION) HOWEVER CAUSED AND ON ANY THEORY OF LIABILITY, WHETHER IN CONTRACT, STRICT LIABILITY, OR TORT (INCLUDING NEGLIGENCE OR OTHERWISE) ARISING IN ANY WAY OUT OF THE USE OF THIS SOFTWARE, EVEN IF ADVISED OF THE POSSIBILITY OF SUCH DAMAGE.

Apache Licence

Version 2.0, January 2004

<http://www.apache.org/licenses/>

TERMS AND CONDITIONS FOR USE, REPRODUCTION AND DISTRIBUTION

1. Definitions.

"Licence" shall mean the terms and conditions for use, reproduction and distribution as defined by Sections 1 to 9 of this document.

"Licensor" shall mean the copyright owner or entity authorised by the copyright owner that is granting the Licence.

"Legal Entity" shall mean the union of the acting entity and all other entities that control, are controlled by, or are under common control with that entity. For the purposes of this definition, **"control"** means (i) the power, direct or indirect, to cause the direction or management of such entity, whether by contract or otherwise, or (ii) ownership of fifty percent (50%) or more of the outstanding shares, or (iii) beneficial ownership of such entity.

"You" (or **"Your"**) shall mean an individual or Legal Entity exercising permissions granted by this Licence.

"Source" form shall mean the preferred form for making modifications, including but not limited to software source code, documentation source, and configuration files.

"Object" form shall mean any form resulting from mechanical transformation or translation of a Source form, including but not limited to compiled object code, generated documentation, and conversions to other media types.

"Work" shall mean the work of authorship, whether in Source or Object form, made available under the Licence, as indicated by a copyright notice that is included in or attached to the work (an example is provided in the Appendix below).

"Derivative Works" shall mean any work, whether in Source or Object form, that is based on (or derived from) the Work and for which the editorial revisions, annotations, elaborations or other modifications represent, as a whole, an original work of authorship. For the purposes of this Licence, Derivative Works shall not include works that remain separable from, or merely link (or bind by name) to the interfaces of, the Work and Derivative Works thereof.

"Contribution" shall mean any work of authorship, including the original version of the Work and any modifications or additions to that Work or Derivative Works thereof, that is intentionally submitted to the Licensor for inclusion in the Work by the copyright owner or by an individual or Legal Entity authorised to submit on behalf of the

copyright owner. For the purposes of this definition, **"submitted"** means any form of electronic, verbal or written communication sent to the Licensor or its representatives, including but not limited to communication on electronic mailing lists, source code control systems, and issue tracking systems that are managed by, or on behalf of, the Licensor for the purpose of discussing and improving the Work, but excluding communication that is conspicuously marked or otherwise designated in writing by the copyright owner as **"Not a Contribution."**

"Contributor" shall mean Licensor and any individual or Legal Entity on behalf of whom a Contribution has been received by the Licensor and subsequently incorporated within the Work.

2. Grant of Copyright Licence. Subject to the terms and conditions of this Licence, each Contributor hereby grants to You a perpetual, worldwide, non-exclusive, no-charge, royalty-free, irrevocable copyright licence to reproduce, prepare Derivative Works of, publicly display, publicly perform, sublicense, and distribute the Work and such Derivative Works in Source or Object form.

3. Grant of Patent Licence. Subject to the terms and conditions of this Licence, each Contributor hereby grants to You a perpetual, worldwide, non-exclusive, no-charge, royalty-free, irrevocable (except as stated in this section) patent licence to make, have made, use, offer to sell, sell, import, and otherwise transfer the Work, where such licence applies only to those patent claims licensable by such Contributor that are necessarily infringed by their Contribution(s) alone or by combination of their Contribution(s) with the Work to which such Contribution(s) was/were submitted. If You institute patent litigation against any entity (including a cross-claim or counterclaim in a lawsuit) alleging that the Work or a Contribution incorporated within the Work constitutes direct or contributory patent infringement, then any patent licences granted to You under this Licence for that Work shall terminate as of the date such litigation is filed.

4. Redistribution. You may reproduce and distribute copies of the Work or Derivative Works thereof in any medium, with or without modifications, and in Source or Object form, provided that You meet the following conditions:

- You must give any other recipients of the Work or Derivative Works a copy of this Licence; and
- You must cause any modified files to carry prominent notices stating that You changed the files; and
- You must retain, in the Source form of any Derivative Works that You distribute, all copyright, patent, trademark, and attribution notices from the Source form of the Work, excluding those notices that do not pertain to any part of the Derivative Works; and
- If the Work includes a **"NOTICE"** text file as part of its distribution, then any Derivative Works that You distribute must include a readable copy of the attribution notices contained within such NOTICE file, excluding those notices that do not pertain to any part of the Derivative Works, in at least one of the following places: within a NOTICE text file distributed as part of the Derivative Works; within the Source form or documentation, if provided along with the Derivative Works; or, within a display generated by the Derivative Works, if and wherever such third-party notices normally appear. The contents of the NOTICE file are for informational purposes only and do not modify the Licence. You may add Your own attribution notices within Derivative Works that You distribute, alongside or as an addendum to the NOTICE text from the Work, provided that such additional attribution notices cannot be construed as modifying the Licence.

You may add Your own copyright statement to Your modifications and may provide additional or different licence terms and conditions for use, reproduction, or distribution of Your modifications or for any such Derivative Works as a whole, provided Your use, reproduction and distribution of the Work otherwise complies with the conditions stated in this Licence.

5. Submission of Contributions. Unless You explicitly state otherwise, any Contribution intentionally submitted for inclusion in the Work by You to the Licensor shall be under the terms and conditions of this Licence, without any additional terms or conditions. Notwithstanding the above, nothing herein shall supersede or modify the terms of any separate licence agreement you may have executed with the Licensor regarding such Contributions.

6. Trademarks. This Licence does not grant permission to use the trade names, trademarks, service marks or product names of the Licensor, except as required for reasonable and customary use in describing the origin of the Work and reproducing the content of the NOTICE file.

7. Disclaimer of Warranty. Unless required by applicable law or agreed to in writing, the Licensor provides the Work (and each Contributor provides its Contributions) on an **"AS IS"** BASIS, WITHOUT WARRANTIES OR CONDITIONS OF ANY KIND, either express or implied, including, without limitation, any warranties or conditions of TITLE, NON-INFRINGEMENT, MERCHANTABILITY, or FITNESS FOR A PARTICULAR PURPOSE. You are solely responsible for determining the appropriateness of using or redistributing the Work and assume any risks associated with Your exercise of permissions under this Licence.

8. Limitation of Liability. In no event and under no legal theory, whether in tort (including negligence), contract, or otherwise, unless required by applicable law (such as deliberate and grossly negligent acts) or agreed to in writing, shall any Contributor be liable to You for damages, including any direct, indirect, special, incidental, or consequential damages of any character arising as a result of this Licence or out of the use or inability to use the Work (including but not limited to damages for loss of goodwill, work stoppage, computer failure or malfunction, or any and all other commercial damages or losses), even if such Contributor has been advised of the possibility of such damages.

9. Accepting Warranty or Additional Liability. While redistributing the Work or Derivative Works thereof, You may choose to offer, and charge a fee for, acceptance of support, warranty, indemnity, or other liability obligations and/or rights consistent with this Licence. However, in accepting such obligations, You may act only on Your own behalf and on Your sole responsibility, not on behalf of any other Contributor, and only if You agree to indemnify, defend, and hold each Contributor harmless for any liability incurred by, or claims asserted against, such Contributor by reason of your accepting any such warranty or additional liability. END OF TERMS AND CONDITIONS

HONDA

3RY0AB00
00X3R-Y0A-B000



Printed in Europe



Points de collecte sur www.quefairedemesdechets.fr

© Honda Motor Europe, Ltd 2022